

FRM

FREE RADIO
MAGAZINE

&
TV!

TIJDSCHRIFT OVER VRIJE RADIO EN TELEVISIE

VERSCHIJNT 10 X PER JAAR

LOSSE NUMMERS FL. 4,95/ BF. 100,-

12e JAARGANG NR. 12: DECEMBER 1985

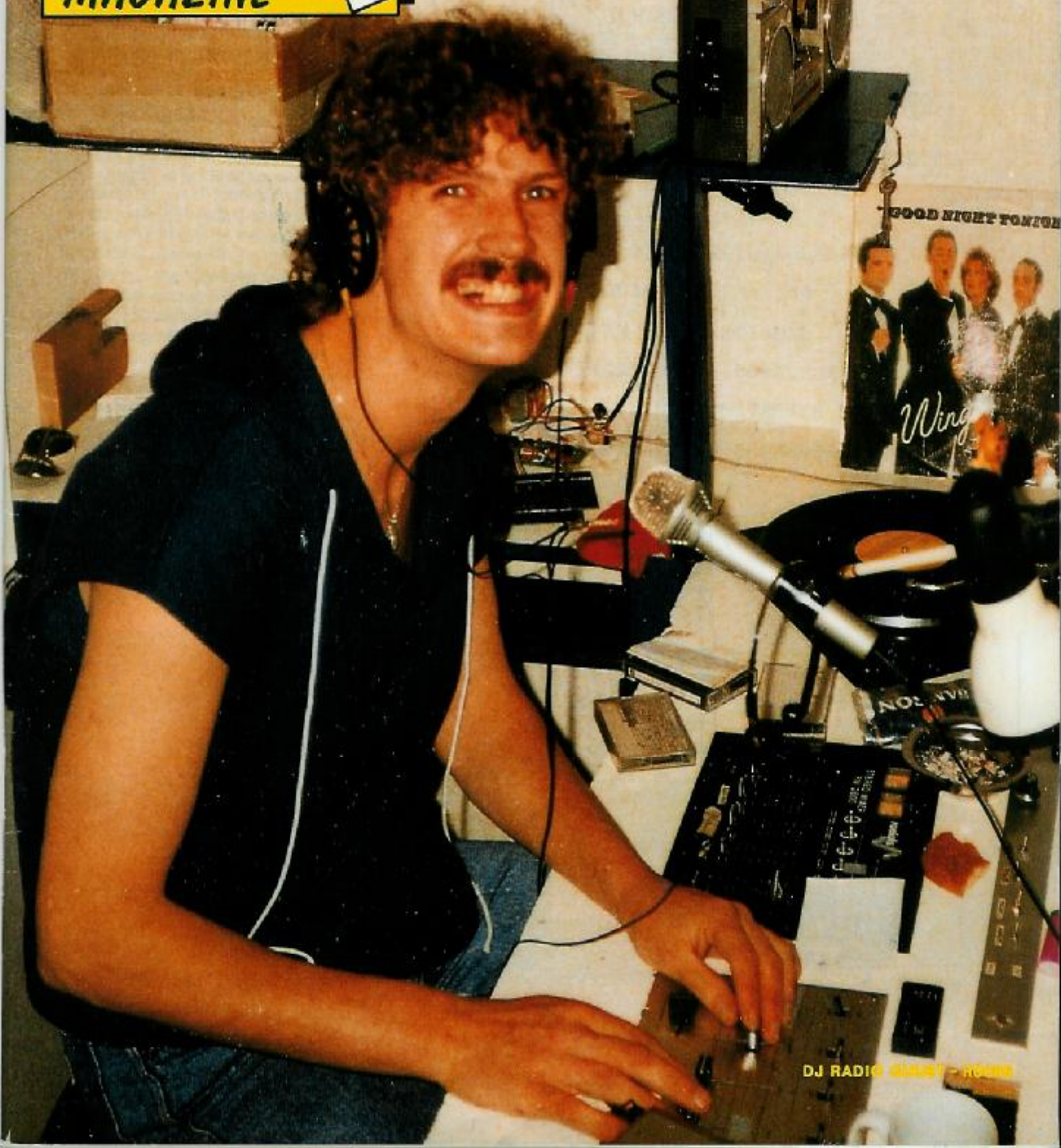

DJ RADIO MARKET - ROTTERDAM

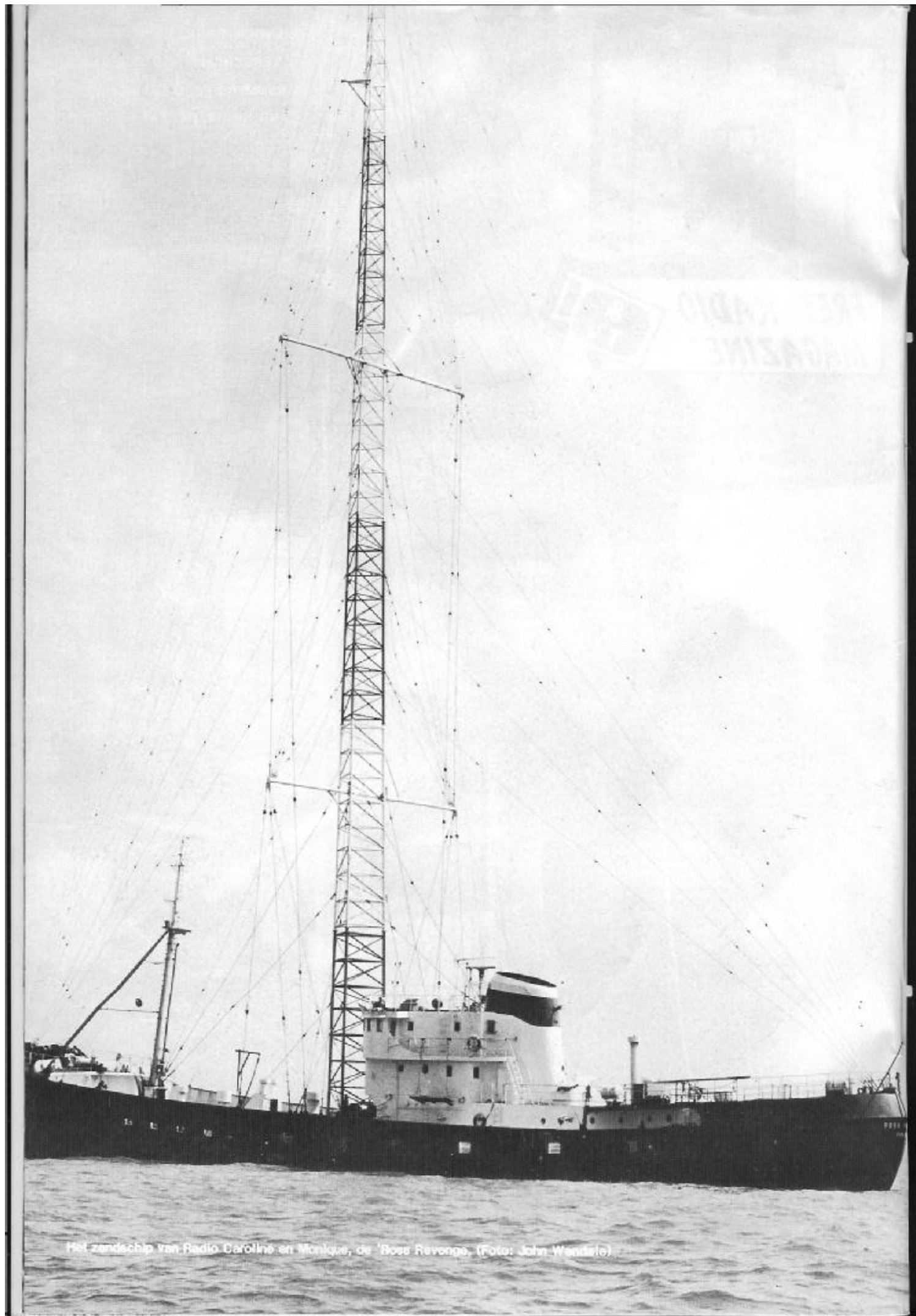

Het zendschip van Radio Caroline en Monique, de 'Boss Revonge'. (Foto: John Wendt)

FRM

PRIJS ABONNEMENT: (Verschijnt 10x per jaar)

Fl. 45,- per jaar.

Losse nummers Fl. 4,95 per stuk.

Vóóruit te voldoen op postgiro

35 38 279 t.n.v. José Herps /

Free Radio Magazine te Amsterdam

UITGEEFSTER / EINDREDAKTRICE:

José Herps

Uiterste **sluitingsdatum** inzendingen kopij:

10 DECEMBER 1985

Verschijningsdatum nr. 1: **2 JANUARI 1986**

De inhoud van het FRM komt voor een groot gedeelte tot stand door inzendingen van de lezers. Deze niet-redactionele artikelen behoeven niet met de mening van de uitgeefster overeen te stemmen.

Het geheel of gedeeltelijk overnemen van de inhoud van het FRM is niet toegestaan zonder voorafgaande schriftelijke toestemming van de uitgeefster.

Inzendingen/Advertenties zijn voor verantwoording van de inzender c.q. adverteerder.

SUBSCRIPTION PRICE ABROAD:

People living outside Holland and Belgium have to pay DG 60,- a year for 10 issues.

Single copies DG 10,-

Payments can be made

cash by registered mail.

Bankcheques can not be accepted.

Druk: **NIMO DRUK MONNICKENDAM**

INHOUD:

Pag.:

- 4 INTERVIEW MET RADIO DECIBEL
8 FACTUM FM EN RADIO PROEFLOKAAL
9 RADIO GUUST - HOORN
11 BINGO! RADIO KLIMOP - DEN HAAG
14 UIT DE WAARD
16 DX-RAPPORTEN
18 KG-NIEUWS
22 INTERVIEW BOB NOAKES (SLOT)
BRIEF BART STEENMAN
26 TREUR MEE MET SMC - LASER 558
UIT DE ETHER
29 ON- & OFFSHORE
32 BELGIE: RADIO DELMARE-ZINGEM
35 RADIO RIVIERA 104
38 FRM INTERNATIONAL
40 INRICHTING LOKALE RADIO STUDIO
41 1-KRINGS ONTVANGER VOOR SCOOP
42 6-TRAPS FM BUIZENZENDER

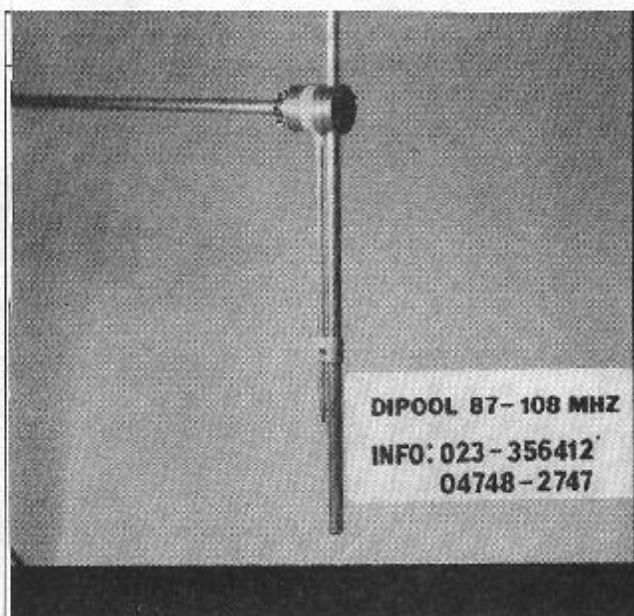

DIPOOL 87-108 MHZ
INFO: 023-356412
04748-2747

OUTPUT 50 W. UITGANG N- CONNECTOR

R.O.S. BEVEILIGING TEGEN VERKEERDE S.W.R.

MODULATIE INGANG XLR CANNON CONNECTOR 600 OHM

BANDBREEDTE 30 - 15000 HZ

SIGNAAL/RUISVERHOUDING 78 DB

BEHUIZING RACK 19" 3 UNITS

RTT KEURING 011

AANKOOPPRIJS: BFRS. 87.750,-- AF NEDERLAND
/ 5.177,25

TPM NEDERLAND: TELEFOON VAN UIT BELGIE:
(0031)4748-2747



Met die man boven kan ik meevoelen.... iedere maand wordt de tijd krapper om het FRM op de geplande termijn bij de drukker te krijgen. De PTT exprespost maakt overuren om alles wat nog op het allerlaatste nippertje in het blad moet te bezorgen. Dus, als jullie mij ook prettige feestdagen toewensen, hou er dan a.u.b. rekening mee, dat de kopy voor het januarinumner zeer vroeg ingeleverd moet worden in verband met de feestdagen. Stuur inzendingen, advertenties enz. dus liefst vandaag nog de deur uit! Vast bedankt!

Natuurlijk wens ik ook alle lezers en adverteerders van het FRM prettige feestdagen en een knallende jaarwisseling toe, mede namens alle vaste medewerkers. Vooral SMC, want hun wens kon net niet meer op de pagina.

1986 Zal een moeilijk jaartje worden voor het FRM, want -zoals ik al eerder heb geschreven- er worden geen abonnementen meer aangenomen voor een heel jaar, met uitzondering van deze maand nog. Dat betekent, dat er in het laatste halfjaar van 1986 nog nauwelijks abonnementsgelden meer binnen zullen komen en dat we voornamelijk op de losse verkoop moeten draaien. Om de verwachte kostenstijgingen op te vangen en om tevens het verschil tussen de abonnementsprijs en de losse nummers wat aantrekkelijker te maken, gaat de losse nummerprijs m.i.v. januari omhoog met 30 cent naar fl. 5,25/BF 105.--. Dus wie in 1986 goedkoop uit wil zijn en de aanbiedingen van de afgelopen maanden heeft gemist, kan toch beter nog even de bon invullen en nu nog een abonnement nemen voor het hele jaar. Abonnees en losse nummerkopers, blijf erbij, want er gaat heel wat gebeuren met het FRM. Ik houd jullie op de hoogte..... JOSE.



Het zendschip van Radio Caroline en Monique, de 'Rosa Revenge', (Foto: John Wendelo)

DIT IS ALLEEN NOG



DECIBEL

Vier jaar geleden is het alweer, dat we het studiopand van Radio Decibel aan de Da Costakade in Amsterdam betraden om een reportage te maken voor het decembernummer van 1981. Onder die reportage hadden we een bon afgedrukt met de tekst: "Ja, ik wil dat Decibel blijft en een vrije frequentie op het KTA kabelnet krijgt." Toen leek dat nog een onmogelijkheid, maar nu is die wens toch in vervulling gegaan, want ons bezoek op 3 november j.l. vond plaats ter ere van de eerste proefuitzending van 20 uur, verspreid over 4 dagen van de Omroepvereniging Decibel op het Amsterdamse kabelnet, 102.4 MHz.

Eigenlijk is er niet zoveel veranderd: de drukte van belang heerste opnieuw in de studio en ook nu weer werden we verwelkomd door Rene de Leeuw, waar echter niet meer zo'n forse kuif boven prijkt. Rene voerde het woord, want Peter van der Holst is niet meer bij Decibel werkzaam, al was hij wel even aanwezig voor een kort bezoek.

Wat wel veranderd is: geen hoge antennemast meer op het dak en geen problemen meer met de RCD, die vorige keer net de hele boel weer eens meegenomen had. Aan de muur hangt zelfs een ingelijste brief van deze overheidsinstantie met een felicitatie.

Tekst:
José Herps
Foto's:
Alfred Debels

**druk
of draai**



**020 -
184168
èn 852579**

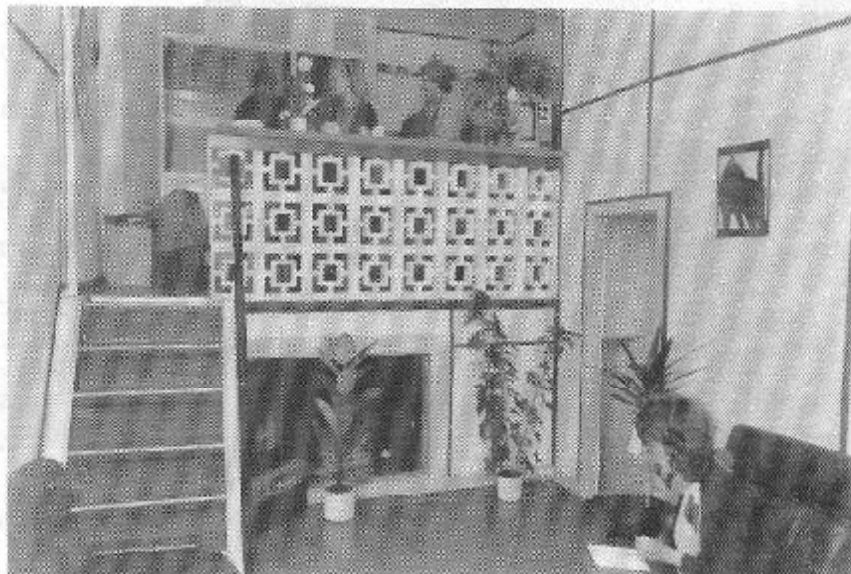

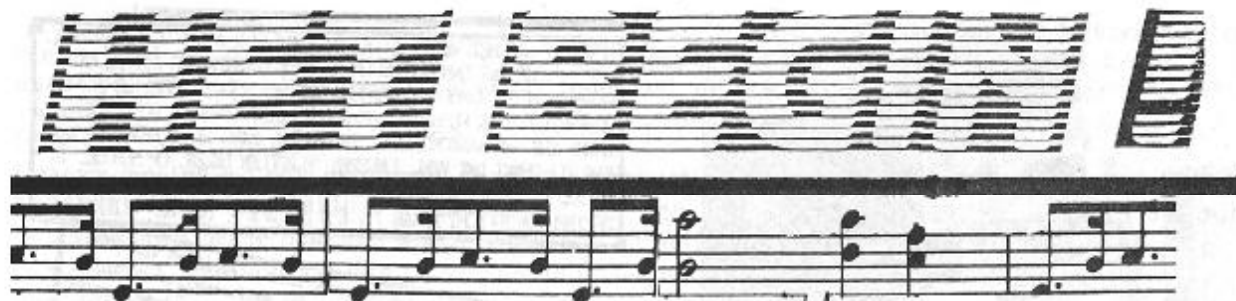

Rene: "Echte problemen hebben we eigenlijk nooit met ze gehad. De inbeslagnames vonden altijd in een goedmoedelijke sfeer plaats, maar toch.... Op het laatst liepen alle medewerkers met twee weken voorwaardelijk rond en was er niemand meer over, die de schuld op zich kon nemen. Toen hebben we besloten een eind te maken aan de illegale uitzendingen en te proberen op een legale manier terug te komen. En je ziet het: dat is gelukt."



Radio Decibel begon met uitzenden op 17 september 1977 en werd na drie uurtjes al uit de lucht gehaald; de eerste van de vele inbeslagnames, die het station nog zou meemaken. Als discostation startte Decibel op 31 december 1980 en toen werd uitgezonden via de vrije ether en het kabelnet. Door die discoformule is het station tot ver buiten Amsterdam bekend en geliefd geworden. In eerste instantie ging het voornamelijk om de muziek, die -vooral door de vele importplaten- afweek van wat de overige discostations brachten. Daarna kwamen de phone-ins en de spelletjes. Andere vrije radiostations, maar ook de officiële zenders maakten gretig gebruik van de originele ideeën van dit eerste toonaangevende jongerenstation in Amsterdam. Later werd de formule nog uitgebreid met informatie, die helemaal op de jongeren was afgestemd en ook zodanig gepresenteerd werd.

Met deze formule gaat de Omroepvereniging Decibel door in de reeks proefuitzendingen, waarvan we de eerste dus gehad hebben van 1 t/m 4 november en later -wanneer precies is nog niet bekend- in de regelmatige uitzendingen.

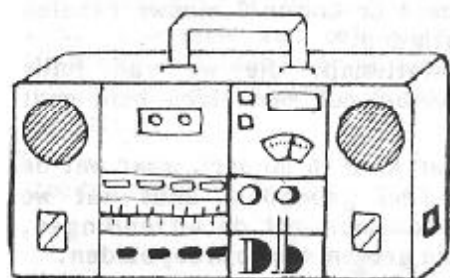

102.4 FM
kabelradio

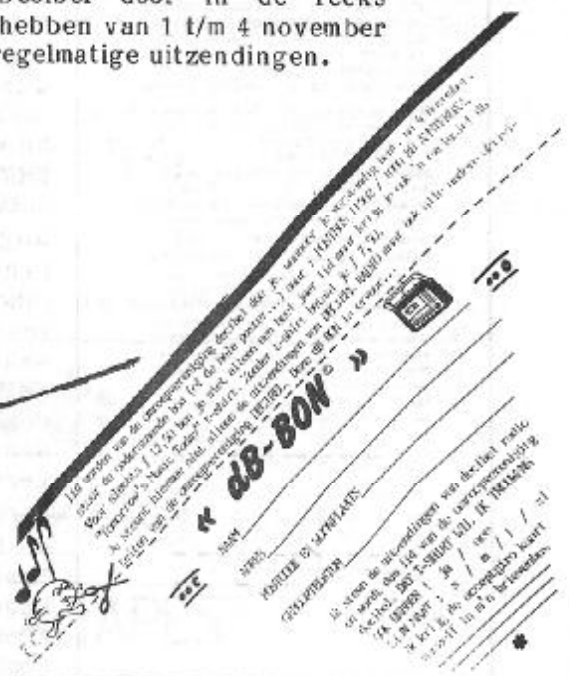

Zo moeten we bijvoorbeeld de lijnverbinding, die via Stad naar het kabelnet loopt, ook zelf bekostigen. En wat krijg je dan: de PTT komt langs, smijt wat kabeltjes neer met de woorden "Soldeer zelf maar" en stuurt vervolgens een gepeperde rekening. En dan hebben we nog niet eens stereo, omdat het een tijdelijke aansluiting is.

Daarom moeten we ook proberen de zaak te bekostigen zonder reclame te draaien en dat kan onder andere door middel van het werven van leden. Nu hebben we al een behoorlijk ledenbestand, maar daarvan woont ongeveer de helft buiten Amsterdam en die mensen kunnen ons nu niet meer ontvangen. Toch hebben we juist van mensen uit de regio veel felicitaties ontvangen.

Verder kunnen we nog promotiemateriaal verkopen en we gaan uiteraard door met de 'Decibel Dance Show'. Ook willen we deze studioruimte aan andere gemachtigden ter beschikking stellen tegen een redelijke vergoeding.

Intussen heerst er een beetje paniek door wat technische problemen, onder meer een jinglemachine, die niet wil werken. Er wordt wat gespit en uiteindelijk kan het apparaat zijn plaats weer innemen in de studio, die nu beneden gevestigd is en er zeer indrukwekkend uitziet. Boven, waar vroeger de studio was, is nu een presentatie-, annex administratieruimte. Toen we de laatste keer hier waren, zat Jeroen van Inkel in die studio boven net een programma te doen en wilde John Holden (nu bekend als Adam Curry) niet op de foto, omdat hij van plan was terug naar Amerika te gaan. Nu werken ze alle twee bij Veronica, maar ze komen toch nog wel eens langs om te zien, hoe het met de oude kollega's is.

Net als de kollega's van WAPS vinden de medewerkers van Decibel het jammer, dat er alleen maar via de kabel uitgezonden kan worden. Uitzendingen via de vrije ether liggen wel in het verschiet, maar dat kan nog lang duren. Bij de laatste frequentieverdeling heeft Nederland een aantal FM-frequenties toegewezen gekregen voor lokaal gebruik. Het is alleen zo, dat voor die frequenties het eerst die gebieden in aanmerking komen, waar nog geen kabel is. De grote steden zullen dus het langst moeten wachten.

Tot slot nog wat informatie uit de brochure: 'Decibel, een nieuwe toekomst' wat betreft het Decibel Info Team. Zoals al gezegd brengt Decibel informatie, die specifiek gericht is op de doelgroep. Men is op dit moment in onderhandeling met verschillende organisaties, die op een bepaald gebied iets met jeugd en jongeren te maken hebben. Men heeft al ervaring met wekelijks terugkerende rubrieken in de programma's, zoals bijvoorbeeld de huiswerkservice. De andere onderwerpen zullen ook op een dergelijke wijze behandeld gaan worden met thema-programma's, die op vaste dagen wekelijks terugkeren: blokjes informatie, afgewisseld met muziek. Uit de voormalige Decibel nieuwsuitzendingen is gebleken, dat het op deze manier informatie geven door de jeugd als het meest interessant wordt beschouwd. In een dagelijkse agenda worden voorts berichten gebracht, die op een bepaalde dag van belang zijn. In deze opzet zullen ongeveer 12 minuten van ieder uur gevuld worden met informatie van uiteenlopend karakter. Thema's zijn bijvoorbeeld: school, problemen thuis, wonen, werken, verliefd/trouwen/samenwonen, boeken, cultuur en uitgaan. Verder zijn er ook nog weekthema's als: mode, haardracht, sport, ziekte, vakantiewerk, studie in het buitenland, problemen door alcohol of drugs etc.

Wat stations als WAPS en Decibel bewijzen is, dat informatieve radio niet perse 'saai' hoeft te zijn. Informatie kan ook worden gebracht op een manier, die de luisteraar aanspreekt. Misschien een idee voor andere -al dan niet illegale- stations, die nu niet verder komen dan het draaien van plaatjes of stations, waar geen mens op afstemt vanwege de stomvervelende informatie.

Decibel, namens de FRM-lezers veel succes gewenst met jullie nieuwe toekomst!

binnenkort:

OP KANAAL 29 (KABEL TV)

"THE ★ DECIBEL ★ TAPES"

Tijdens het Internationale Jongeren Mediafestival, dat op 7, 8 en 9 november in Amsterdam plaatsvond, begon de nieuwe hoofdstedelijke zender FACTUM FM met uitzenden. Wie naar het station geluisterd heeft, kon getuige zijn van het festival. Van 17.00 tot 20.00 uur werd een gevarieerd studioprogramma verzorgd en vanaf 20.00 uur werd -in samenwerking met Radio Rabotnik tv- live uitgezonden vanuit de Melkweg, een van de centrale festivallocaties.

Op 6 november vond bovendien de opening plaats van "Radio Proef Lokaal Marconi". In dit radiocafe bevindt zich de montagestudio van FACTUM FM. Het Radio Proef Lokaal is gevestigd aan de Bilderdijkkade 61a te Amsterdam en is gemakkelijk bereikbaar met het openbaar vervoer (trams 3, 7, 12 en 17).

Vanaf 7 november is het radiocafe dagelijks (behalve dinsdags) van 11.00 tot 20.00 uur geopend. In de maand november werden elke zaterdag van 16.00 tot 22.00 uur uitzendingen verzorgd door FACTUM FM.

FACTUM FM is in zoverre geen nieuw initiatief, dat z'n oprichters geen onbekenden zijn in de wereld van de Amsterdamse vrije radio. De meeste medewerkers van FACTUM FM zijn voormalige leden van de harde kern van Radio GOT, die in maart van dit jaar gedwongen was te stoppen met uitzenden. Steeds sterker wordende druk van de overheid (RCD) was hiervan de oorzaak, dit ondanks de groeiende publieke belangstelling, waarin GOT zich mocht verheugen. GOT zond gevarieerde programma's uit: van aktieverlagen, via verborgen aktualiteiten naar gewaagde radio-experimenten. Nadat GOT officieel 'dood' was verklaard, bleef een aantal 'die-hards' hun hoofd breken over een nieuw concept voor het maken van radio; waaronder het vergroten van de publieke toegankelijkheid. Zo werd het idee van een radiocafe geboren.

FACTUM FM vindt dat in principe ieder mens, individueel of behorend tot een bepaalde groepering, toegang tot een medium behoort te hebben om een bepaalde mening te kunnen ventileren. Politieke en sociale vraagstukken -vooral die waarbij minderheidsgroeperingen zijn betrokken-

OOK DE TEGENCULTUUR HEEFT RECHT OP COMMUNICATIE !

worden altijd vanuit een verouderd standpunt weergegeven. Redactionele onafhankelijkheid wordt meestentijds teniet gedaan door een gebrek aan sociale en politieke betrokkenheid met de behandelde onderwerpen. De gevestigde media en de door de overheid toegelaten commerciële zendgemachtigden hebben niet het alleenrecht op de ether. Daarom legt FACTUM FM de wetten, die het zenden in de vrije ether verbieden, naast zich neer. Het zijn immers wetten, die het in de grondwet vastgelegde recht op vrije meningsuiting op een onaanvaardbare wijze beknotten.

In het Radio Proef Lokaal Marconi kunnen verschillende activiteiten plaatsvinden, die eventueel live kunnen worden uitgezonden. Denk aan interviews, discussies en performances van bijvoorbeeld dichters. In het radiocafe is dagelijks een redakteur van FACTUM FM aanwezig om individuen en vertegenwoordigers van groeperingen, die iets onder de aandacht van de luisteraars willen brengen, te ontvangen.

Door het bovenstaande zou men de indruk kunnen krijgen, dat FACTUM FM zich slechts met (media) politiek bezighoudt. Niets is echter minder waar: FACTUM FM wil zich niet beperken tot het uitzenden van politiek nieuws. Er is altijd nog zoiets als de kunst van het radiomaken. Programma's van zogenaamde geluidsmagiers, hoorspelschrijvers en 'satirebedrijvers' en muzikliefhebbers spelen in dezelfde mate van belangrijkheid een rol. Al was het alleen maar, omdat de meeste van deze programmamakers nu niet bepaald passen in het beleid van de gevestigde radio.

FACTUM FM zendt uit in Amsterdam en omstreken. Dit betekent echter niet, dat de inhoud van de programma's zich tot deze grenzen beperkt. Er wordt gewerkt aan het leggen van nationale en internationale kontakten.

Beschouwt u zichzelf als een nationaal of internationaal contact, maar hebben wij elkaar nog niet ontmoet: legt u dan even contact met ons.

RADIO

PROEF

LOKAAL

MARCONI



De vrije ether is aan ons!

FACTUM FM (94.8 MHz)
POSTBUS 10096,
1000 BB AMSTERDAM.



radio Guust

99.9: LOKALE RADIO VOOR HOORN E.O.

Radio Guust is een van de vele lokale radiostations in West-Friesland. Het bestaat nog niet zo erg lang, maar de medewerkers hebben bijna allemaal al ervaring opgedaan bij andere Hoornse stations. Het Guust-team telt 15 medewerkers, die elkaar al jaren kennen en dus een hecht team vormen. En dat is ook wel nodig, want ze hebben een uitgebreid uitzendschema: zo'n 45 uur per week.

Radio Guust heeft de beschikking over 2 studio's: een gebruiken ze voor het opnemen van programma's en jingles. Dat opnemen van jingles vergt veel tijd, want men is zeer kritisch voor zichzelf. In de studio staan 3 cassettedecks, 2 tape decks, 2 mengpanelen en wat galmapparatuur voor de leuke effecten.

De tweede studio wordt gebruikt voor de live-uitzendingen. Dat is het overgrote deel (95%) van alle programma's. In deze studio staan 2 draaitafels, 2 mengpanelen, een equalizer, 2 tape decks en een jinglemachine. Deze studio is geheel behangen met eierdozen om overlast te voorkomen en om een beter geluid te verkrijgen. De microfoon gaf in het begin nogal veel galm, omdat het een grote, lege ruimte was.

De naam Guust is afkomstig van Franquin's strip'held' Guust Flater. Guust is de mascotte van het station en siert dus ons briefpapier, onze drive-in discotheek en onze postertjes, die we gedrukt hebben. Daarnaast hebben we ook de Radio Guust 'Flaterschijf', een plaat die elk uur gedraaid en meestal door Erik uitgezocht wordt. Het moet een plaat zijn, die zo nieuw is, dat hij nog niet in de hit- of tipparade staat. Ook heeft Guust 'het lievertje van de week', die door Gerrit en Hans wordt geselecteerd en de 'Pim plug promotieplaat', een keus van.... de naam zegt het al. Dit is een plaat, die zo nieuw is, dat hij in Nederland nog niet 'op single' uit is. Pim gaat hiervoor meestal naar een importzaak in Amsterdam.

1/2 om 1/2

Guust heeft ook een 'format'. Bij dit station houdt dat in, dat elke discjockey voor de helft nieuwe, top 40 muziek moet draaien en de andere helft geheel naar eigen inzicht in mag vullen. Natuurlijk zijn daar wel wat grenzen aan gesteld: nederlandstalige smartlappen laten we bijvoorbeeld aan andere stations over. Omdat er nogal wat verschillende smaken muziek zijn en elke Guust-medewerker zo zijn eigen idee heeft over wat leuk is, brengen we een gevarieerd programma.

LB RUSH

AUDIO-VIDEO



COMMERCIALS

JINGLES

SPOTS



PROFESSENEEL KLINKEND EN
BETAALBAAR?

GEZONGEN OF GESPROKEN?

LB RUSH MAAKT ZE !

LB RUSH is een jonge energieke firma, die net begonnen is met het maken van goede, aansprekende jingles. Het eerste produkt van LB RUSH is de lp "JINGLE-PARADE", verschenen op het Vital-label.

DEMO-TAPE?

Maak f 10,-- over op bankrekeningnummer
ABN 59.7711.925 t.n.v. LB RUSH Audio-
Video, Het Niveen 55, 7948 CL NIJEVEEN
tel.: 05229-2218.

De zender van Radio Guust is een 6 traps stereo 20 Watt FM-zender, afgeregeld met een spectrumanalyser en wekelijks gecontroleerd met een dipmeter. De antenne is een zogenaamde 'fietspomp', oftewel een 'J-antenne' op circa 18 meter hoogte. Het vermogen is 'slechts' 20 Watt, omdat je zelfs met de beste zender in een dichtbebouwde en -bewoonde nieuwbouwwijk storing veroorzaakt, doordat bijvoorbeeld klokradio's of antenneversterkers gewoon overstuurd worden. En ondanks het lage vermogen bestrijken we toch een gebied van 20 kilometer rond Hoorn.

We hebben tot nu toe weinig problemen met de politie gehad. Alleen is er sinds kort kabeltelevisie in Hoorn. De kabelmaatschappij heeft echter met wat kinderziektes o.i.d. te kampen, waardoor het beeld niet altijd optimaal is. Daar krijgen de Hoornse radiostations dan de schuld van met alle gevolgen van dien. Dit heeft ons en andere stations al heel wat zenders gekost. En paar weken terug hebben we nog een inval weten te voorkomen, omdat we op onze monitor plotseling de portofoon van de Hoornse politie hoorden, door ons eigen signaal heen. Een blik door het raam was toen voldoende.

En dan nu het woord aan een van de Guust-medewerkers: 'Gekke' Gerrit de Graaff. "Hoi, ik ben Gerrit de Graaff. Ik ben discjockey bij Guust. Ik zou het een bijzondere vrije radio willen noemen. Dankzij het format is het voor onze discjockeys mogelijk hun eigen identiteit aan hun programma te geven. Dankzij deze 'vrije' radiostijl is microfoonvrees dan ook gauw overwonnen. Het is altijd een drukke boel in de studio van Guust en dat komt erg gezellig over bij de luisteraars. Er heerst af en toe een echte cafesfeer en die

ontstaat dan heel spontaan. Maar echt een puinhoop wordt dat niet, want er wordt alleen frisdrank geschonken (in de studio, niet daarbuiten natuurlijk). Soms is het wel eens te gezellig in de studio en daarmee zijn de burens dan weer niet zo blij. Maar dan ben ik zo verstandig (noot van de schrijver??) om het feest af te blazen. Zoals net al verteld is, hebben we een hecht team. Het enige waar we dagelijks ruzie over hebben is Madonna. Ik -en met mij nog twee anderen- hebben een hekel aan dit mens met als gevolg, dat onze hele studio ermee is behangen en dat zij regelmatig 'Flaterschijf' en 'lievertje van de week' is. Die foto van mij is nog in onze oude studio genomen." (Red. Niet gedacht, he, dat je op het omslag terecht zou komen)

De bedoeling is dat Guust een zo lokaal mogelijk station wordt. We zijn hier druk mee bezig en omdat we niet menen, dat we twee keer het wiel moeten uitvinden, luisteren we vaak naar andere stations. We hebben lokale informatie en binnenkort beginnen we met een huiswerklijn (van Decibel afgekeken), die vast succes heeft, want ook Westfriese scholieren hebben doorgaans een hekel aan het maken van huiswerk. Ook willen we iets met lokale en regionale popgroepen gaan doen, maar wat precies daar moet nog over gedacht worden.

Dat was het vanuit Hoorn. Als je wilt schrijven:

RADIO GUUST,
POSTBUS 2233,
1620 EE HOORN Nh.

Je kunt ook bellen tijdens de uitzendingen, dagelijks tussen 19.00 en 23.00 uur en in het weekend de hele dag.

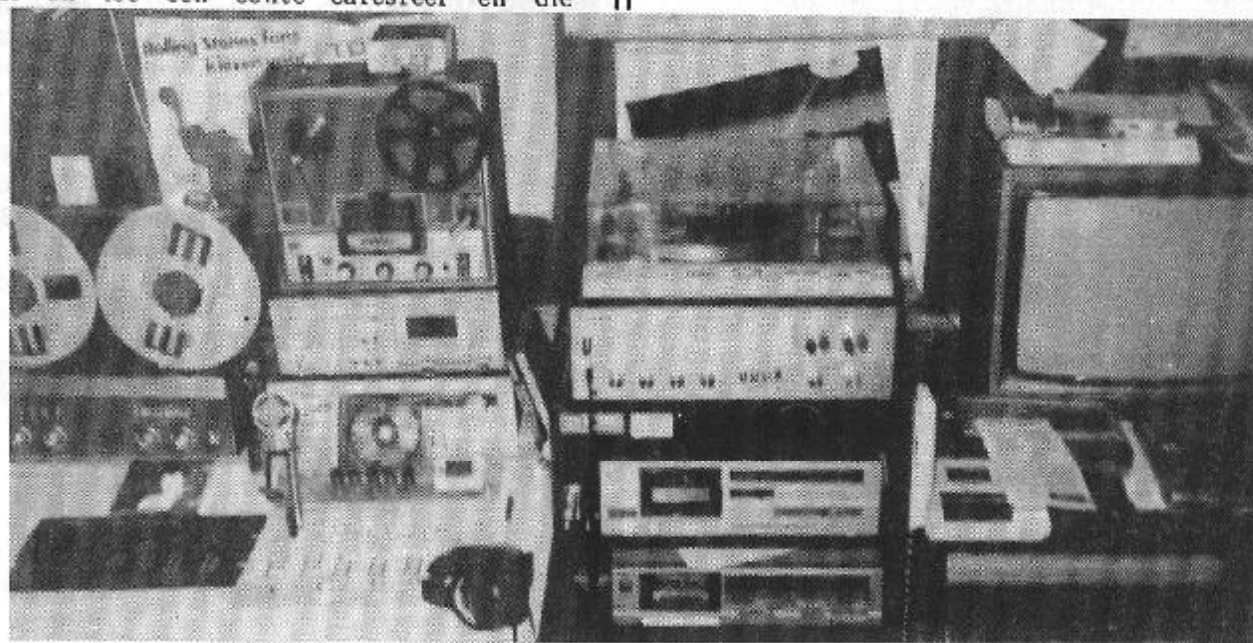

KLIMOP - DEN HAAG:

BINGO

voor het goede doel

In 'Freewave' werd een aantal weken geleden onder de kop 'Piraterij lijkt wel onderwereld' melding gemaakt van een bliksemactie in Den Haag, waarbij 12 illegale zenders het loodje legden. Deze actie was speciaal gericht tegen de z.g. BINGO-stations in Den Haag. Deze stations zijn niet afhankelijk van reclame-inkomsten, maar draaien van de opbrengsten van de bingo-evenementen. Liefst op de EO en VPRO avonden, waarop het publiek niet naar de televisie kijkt.

Vooral de laatste tijd zijn deze bingo-avonden behoorlijk uit de hand gelopen. Zo proberen deze stations onderling elkaar de ether uit te pesten door middel van stoorzenders. De economische belangen zijn te groot geworden, want bij de prijzen gaat het niet meer om fruitmandjes, leverworsten e.d., maar op een avond zijn er in Den Haag diverse auto's, audio- en video apparatuur en soms wel fl. 10.000,-- kontant te winnen. Met dit soort illegale gokavonden blijken dus jaarlijks miljoenen gulden zwart geld om te gaan.

Het beleid van de PTT, dat onderscheid maakte tussen commerciële en niet-commerciële stations, is nu drastisch gewijzigd en de illegale bingostations hebben nu de hoogste prioriteit.

Het bericht eindigt met de vermelding, dat er voor zover bekend maar 1 station is, die bingo draait zonder winst oogmerk: de Haagse, linkse piraat Radio Klimop vanaf het Koningplein. Alle opbrengsten worden benut ten gunste van de aankoop van rolstoelen en fruitmanden voor invaliden in deze stad, die deze voorzieningen niet krijgen van de Sociale Dienst.

Reden voor SMC om een bezoek te brengen aan dit bijzondere station:

Waar elk radiostation van droomt, is erkenning. Erkenning door de luisteraars. De luisteraars kunnen dat op heel verschillende manieren tonen, bijvoorbeeld door het sturen van veel brieven, het onophoudelijk bellen of door gewoon langs te komen. Ondergetekende heeft dat zelf ondervonden: enige maanden geleden weer bezocht ik Radio Klimop.

Op een groot plein in een volkswijk van Den Haag zag ik een hoge mast en voor de deur een lange rij mensen, alsof een of andere gebedsgenezer op zondag spreekuur hield. Nieuwsgierig nam ik een plaats in achterin de rij. Sommige mensen stonden er met kinderen aan de hand. Binnengekomen werd meteen duidelijk waarom: de kinderen mochten naar de Kerstman, die pakjes uitdeelde aan hen, terwijl pa en ma de flappen uit de portemonnee haalden om bingokaarten te kopen. Want -en dat moet wel gezegd worden- Klimop is HET bingostation van Den Haag.

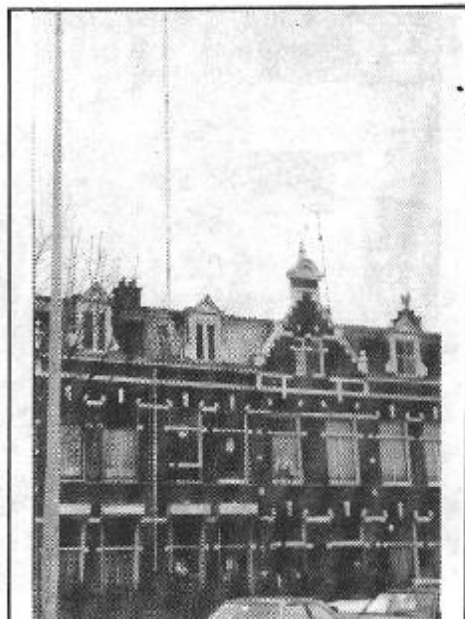

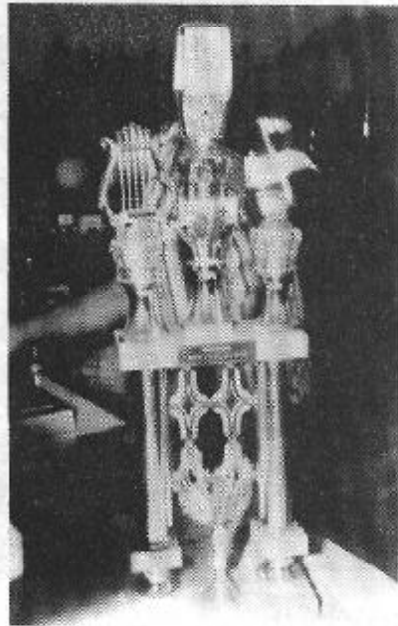

DE TROFEE 'ZENDER VAN HET JAAR '82-'83', UITGEREIKT AAN RADIO KLIMOP DOOR DE HAAGSE PIRATEN.

"Wij zijn in 1978 begonnen", aldus 'Hannes de Neus', de leider van het station. "Nu draaien we elk weekend van zaterdag en zondag 08.00 tot 21.00 uur. Met onze zender van 120 Watt bestrijken we gemakkelijk heel Den Haag. Ons station kent geen adverteerders; onze inkomsten putten we uit de bingo. Onze luisteraars en dat zijn er ruim 25.000 in Den Haag, kopen bingokaarten tegen fl. 5,- per stuk. Per week drukken we prijzen weg in de grootte van fl. 500,- (klein prijsje) tot fl. 5000,-. Voorts de hoofdprijs a raison van fl. 10.000,-."

Toch heeft Hannes Massink, de werkelijke naam van De Neus, een boodschap voor zijn publiek: het arbeiderspubliek. "Wij komen op voor de mimima, wij sturen zo nu en dan een rolstoel naar een behoeftige. Ligt er iemand in het ziekenhuis, dan sturen wij een fruitmand." Hannes weet waar hij voor staat: enige tijd geleden moest hij nog drie weken 'brommen' in de gevangenis van Breda.

Behalve met zenden is Hannes ook nog bezig met het schrijven van een boek: "De zwarte kant van de democratie, zoals een arbeider dat ziet".

Bij tijd en wijlen zorgt Radio Klimop voor een stunt. Zo werd enige tijd geleden omgeroepen, dat er een UFO gesignaleerd werd op de Haagse toren. Nog geen kwartier later stonden er honderden mensen naar boven te kijken.....

EEN VAN DE 15 KLIMOP DEEJAYS TIJDENS EEN UITZENDING



SMC.



ROTTERDAM

VORST OP DE RADIO

In sommige delen van ons land is de 3 meter band bevroren. Hier in Rotterdam is niets meer te beleven; stations gaan en komen. Saale programma's en imitaties. We moeten het hier alleen nog hebben van de mensen in Zoetermeer (Groelstad Radio), die helaas niet op 98.50 zitten, maar op 98.30 MHz.

Conclusie: af en toe weggespetterd worden door een klungel, die niet weet wat radiomaken is. Ook de Hagenezep zijn actief: Telstar, Stad, Hofstad en Centraal.

In Rotterdam is nog steeds behoefte aan ATLANTIS. Er is niemand, die aan hun muziekformat kan tippen. Stad FM wordt hier ook erg gemist, maar aan een inval doe je niets.

OMGEVING NUNSPEET

In het weekend ben ik tegenwoordig luisteramateur en heb op zondag 3 november afscheid moeten nemen van de gezellige Lokale Radio Nunspeet. Dit is een station, dat 's zondags de hele dag en avond muziek verzorgde en dat ik in stereo ruisvrij in Vierhouten kon ontvangen.

Alles is daar nu ook rustig: Radio Power weg, Picasso en alleen Radio Pinkel vrijdagsnachts nog. Echt een bevroren toestand. 'Piraten', laat de moed niet zakken!

P.O.O., POSTBUS 258, 8070 AG NUNSPEET.

MAAR OOK GOED NIEUWS

Goed nieuws uit Rotterdam: halverwege de maand december start een geheel nieuw radiostation met 24 uur per dag uitzendingen. Het station is te vergelijken met Radio Groelstad Zoetermeer en Radio Stad Den Haag.

De naam van het station kan nog niet bekend worden gemaakt om diverse redenen. Een jinglepakket is reeds aangekocht.

Het station zoekt nog enkele medewerkers en DJ's. Voor ideeën en verdere reacties kunt u schrijven naar POSTBUS 6051 te ROTTERDAM.

Dus er komen toch nog positieve berichten uit Rotterdam!

ROJA SOUND PRODUCTIONS (R. VAN HET HOFF) - ROTTERDAM.

LEIDEN

Ik heb zelf een drietal jaren een Informatief radiostation gerund hier in Leiden. Dankzij onder andere de lokale overheid hebben we nu een streekomroep (Omroep Rijnland). Voor ons station (Radio 88) was dat het moment om mee te gaan helpen aan Omroep Rijnland. In diezelfde periode (mei/juni 1985), dat Omroep Rijnland daadwerkelijk begon, schreef de redactie van het FRM een nogal ongeamorceerd stukje over Omroep Rijnland in het FRM. Onder het motto: "En ze krijgen nog subsidie ook." Nou Jose, hier in Leiden is geen rooie cent en zeker niet voor de omroep. Ik had toen op z'n minst enige interesse verwacht van het FRM. Bovendien werd er een vergelijking gebruikt, die helemaal geen hout snijdt: Radio Star bestaat al zeker 3 jaar niet meer in Leiden en Radio Freewave is nu de bekendste.

Ik heb destijds als piraat willen laten zien, hoe lokale radio kan werken en merk nu binnen de vereniging Omroep Rijnland, dat ze daar zeker open voor staan. Volgens mij zijn er in Nederland meer van dergelijke situaties, waar goedwillende piraten een legaal initiatief ondersteunen. Ik zou het leuk hebben gevonden als deze tak van de piraterij ook een plaatsje in het FRM had gekregen.

(EX) RADIO 88 - LEIDEN.

Red. Jammer dat de P.R.-afdeling van Omroep Rijnland jou het persbericht niet heeft laten verzorgen, dat aanleiding is geweest voor het gewraakte stukje in het FRM. Wat voor indruk zou je zelf krijgen, als je alleen maar een programma-overzicht toegezonden krijgt met muziek - info - muziek - info etc. en daarbij het vriendelijke verzoek hieraan enige aandacht te besteden in het FRM. Hier in Amsterdam is het ook een vrij nieuw fenomeen, dat stations die eerst illegaal bezig waren en goede programma's maakten, een zendvergunning krijgen. Enkele maanden geleden hadden de meeste mensen (en ik ook) nog de indruk, dat lokale radio een vrij saale bedoening was. Dat Omroep Rijnland een uitzondering is, valt alleen maar toe te juichen, maar maak dat dan ook duidelijk, als je de pers benadert.

Wat de vergelijking betreft: ik weet, dat Star niet meer bestaat, maar dat is het laatste station uit Leiden o.v., dat ik persoonlijk hoorde en waarom zou je geen vergelijking mogen maken met een

station, dat er niet meer is? Ik twijfel er niet aan, dat Freewave ook een goed station is, maar als niemand er ooit iets over schrijft, dan blijft zo'n station alleen maar bekend in de eigen woonplaats en de omgeving daarvan.

Overigens bestaat de interesse voor nieuwe radio-initiatieven wel degelijk hier bij de redactie, al vinden sommige lezers, dat gelegaliseerde stations niet meer in dit blad thuishoren.

Als Omroep Rijnland een uitvoeriger beschrijving van het station stuurt met eventueel wat fotomateriaal, dan kunnen we op die manier de verkeerde indruk van het vorige stukje ongedaan maken.

OPROEP AAN DX-ERS

In Brabant wordt het steeds moeilijker de DX-stations tussen de muziekstations uit te halen. Dit zijn voor het merendeel Belgische stations, die al oprukken tot 108 MHz. De meeste QSO-stations hier in de omgeving vertoeven daarom op de hoge frequenties boven de 105 MHz om de 'legale' Belgische stations niet te storen. Onder de 104 MHz is de kans om hier 'binnen te raken' zelfs erg klein.

Het is daarom wel eens frustrerend om na een nacht oproepen (12.00 - 05.00 uur) slechts met 1 of 2 amateurs op afstand te kunnen 'werken', omdat er schijnbaar toch nog amateurs zijn, die het tot de 106 MHz al voor gezien houden.

Vooraf in het verre Noorden (Friesland, Groningen, Drenthe) lijkt het of men daar nog met de vooroorlogse buizenontvangers zit, die niet verder dan de 104 MHz kunnen ontvangen. Deze gedachte heb ik gekregen, omdat -als ik amateurs uit het Noorden ontvang deze altijd (met uitzondering van een enkeling) onder 104 MHz zitten. Een CQ die kant op gegeven wordt 90% niet gehoord, hoewel het signaal er misschien wel te nemen zou zijn. Daarom vraag ik jullie, collega-amateurs, ook eens op de hoge frequenties uit te luisteren of anders een ontvanger te kopen, die tot de 108 MHz kan. Dit zal ons meer zendplezier geven, als ons signaal gehoord wordt. Om enkele voorbeelden te geven van de frequenties van de stations uit Breda en Oosterhout voor het DX-verkeer hier even een klein lijstje:

VRB	"	106.4 "
RTO	"	106.0 MONO
VERONICA	"	105.6 STEREO
EINSTEIN	BREDA	104.7 "
PLUTO	"	107.0 "
GROETEN EN MISSCHIEN TOT WERKENS:		
TRONIC	OOSTERHOUT	107.2 STEREO

Heer Hugo's Uit de Waard door Peter van Dijk

Hallo, lieve kijk- en luister vrienden en vriendinnen. Vorige maand hebben jullie mij moeten missen in verband met drukke werkzaamheden elders.

Op TV-gebied is het de afgelopen twee maanden een komen en gaan geweest van stations. Future TV is terug na een afwezigheid van enige maanden. Sateliet TV wordt behoorlijk onder druk gezet door de diverse instanties, maar desondanks gaat men stug door. Je bent Westfries en dat zullen ze weten!

Ook Populair had het regelmatig aan de stok met RCD en politie en, zoals het een goed TV-amateur betaamt, ze kwamen na iedere aktie weer terug in de ether.

Ook is een aantal nieuwkomers gesignaleerd: Langedijk TV, Starlight, Olympus (helaas slechts 14 dagen) en Omega TV. Hetgeen betekent, dat -ondanks de scherper wordende akties van de overheid- het aantal stations gegroeid is tot 16. Weliswaar niet allemaal regelmatig, maar het is toch een teken aan de wand, dat men het in Hilversum echt niet goed doet.

Er bereikten mij berichten van enkele lezers uit den lande, dat men zich afvraagt wat een TV-rubriek eigenlijk in het FRM doet. Van hen krijg ik dan te horen dat men deze stations bij de desbetreffenden toch niet kan ontvangen.

Tsja, van mening mag je gelukkig verschillen in dit land, want dat geldt natuurlijk net zo goed voor het vrije radiogebied. Bovendien is het zo, dat van bovengenoemde stations een aantal goed te ontvangen is in de gehele provincie Noord-Holland en bij gunstige condities zelfs ver daarbuiten (testrapporten uit Almelo in oktober).

OVERZICHT VRIJE TV DECEMBER 1985

NAAM STATION	KANAAL	REGELMATIG	ONREGELMATIG
POPULAIR TV	25 UHF	XX	
OMEGA TV	26-UHF	XX	
SATELIET TV	29-UHF	XX	
FUTURE	31+UHF	XX	
VENUS	32-UHF	XX	
LANGEDIJK	32+UHF	XX	
STARLIGHT TV	34+UHF		TEST
REDLINE TV	39 UHF		NA NED.1
ORION TV	42-UHF	XX	
ULTRA TV	50-UHF		VOORL. RUST
COENSTAD TV	51+UHF	XX	
OLYMPUS TV	52-UHF	XX	NA RCD AKTIE DEZE MAAND TERUG VER- WACHT
COAX TV	57-UHF	XX	
TRIAX TV	60-UHF	XX	
ALPHA TV	66+UHF		XX
ONBEKEND	68 UHF		XX

Dus het is beslist geen lokaal gebeuren. Met een behoorlijke antenne installatie (zie de beschrijving in een vorig FRM) valt er voor de vrije kijker nog heel wat te beleven.

VRIJE RADIO

Het is en blijft een gezellige boel hier in het Waardse, ook op radiogebied.

Telstar, een jongerenstation, vierde onlangs het 2-jarig bestaan, hetgeen gepaard ging met ettelijke prijsvragen. Waterland is verhuisd van de 102.95 naar de oude frequentie van Decibel (96.05).

Focus 103 heeft er weer een paar corifeeën bij: Max de Graaf en Nico Stevens, zodat het station aardig op een der oude zeezenders begint te lijken met Peter Verstraten, Jansen & Jansen e.v.a.

Yab-Yum uit Heerhugowaard krijgt ook de smaak te pakken. Men heeft de beschikking over een oud Unique medewerker, wat tot een aanmerkelijke verbetering van de programma's geleid heeft.

De mast van Universe is tijdens de eerste zware novemberstorm afgeknapt.

Wat de RCD betreft: in tegenstelling tot wat sommige mensen denken, er wordt hier wel degelijk regelmatig aktie gehouden, alleen Noord-Hollanders zijn taaie rakkers.

Positief nieuwtje: in de derde rechtszaak tegen Focus 103 in verband met de inbeslagname van de 'zendapparatuur' in november 1984, is de rechtbank niet verder gegaan dan verbeurdverklaring der 'zendapparatuur'. De RCD had de verkeerde 'zender' meegenomen: de hoogfrequent trap ontbrak, zodat er nimmer ten tijde van inbeslagname met dit apparaat gezonden kon zijn. Maar, daar vorm en aard van zowel print als kast op een toekomstige zender wezen, werden kast + inhoud verbeurd verklaard. Boetes in de eerste en tweede rechtszaak waren respectievelijk: fl.750,-- en 2 x fl.400,-- (zowel dienstdoende DJ als pandeigenaar kregen elk



Alles uit voorraad leverbaar!

fa. simrek

jingle machines

Herenstraat 1^a - 3911 JA Rhenen
Telefoon 08376-6376

Voor de complete inrichting van uw radio-studio

FTM Jinglemachines vanaf f 836,-

FTM Compr./Lim. vanaf f 209,25

Studiomonitor (met ingeb. verst.) f 378,-

Shure microfoons vanaf f 82,35

LAD snelstartdraaitafel vanaf f 481,-

SIMREK GAJ 835

dubbele snelstartdraaitafel

dus twee draaitafels in één,

ons topmodel uit de serie f 836,-

SIMREK DM 1506/1508 mengtafel

respectievelijk f 1049,- en f 1659,-

Plastic singlehoesjes f 0,26/stuk

Kwikdisk het revolutionaire snelstart

systeem voor iedere draaitafel f 63,-

(zolang de voorraad strekt)

Cartridges f 15,10

Rondstraalantenne type Ross Revenge

3 tot 12dB gain vanaf f 166,-

Simrek nu ook REVOX, TECHNICS en FOSTEX dealer en TASCAM verkoper.

Bestel-, Kantoor- en Afhaaladres: Herenstraat 1a, 3911 JA Rhenen, tel.

08376 - 6376 (maandag t/m zaterdag). Postorderservice door geheel Neder-

land binnen 24 uur.

Alle prijzen zijn excl. BTW - Prijswijziging voorbehouden

dezelfde boete omdat -volgens de rechtbank- de pandeigenaar op de hoogte moest zijn van de illegale activiteiten, o.a. gezien de 40 meter hoge zendmast, dus was ook hij medeplichtig.

Tot zover de berichtgeving vanuit deze regio. Iedereen fijne feestdagen en tot begin 1986..... PETER VAN DIJK.

P.S. Ik had bij dit artikel enige foto's ingestuurd met wat testbeelden en wat medewerkers van Telstar Radio, maar aangezien mijn inzending te laat binnen kwam bij de redactie, houden jullie die nog tegoed.

VHC RADIO VENLO

Begin november is in Venlo een nieuw station van start gegaan onder de naam V.H.C. Radio. Men zendt uit op maandagavond van 20.00 tot 23.00 uur op FM 105 MHz. De programma's bestaan uit veel muziek en interviews. Men wil ook live vanuit een clubhuis in het centrum van Venlo gaan

zenden. Men hoopt dan ook, dat er op deze uitzenddagen veel toeloop van luisteraars zal zijn. Alles staat op band om na een eventuele inval snel weer in de ether te kunnen komen.

Het station heeft ook de beschikking over een eigen opname studio om programma's zelf te maken; in dat geval is er slechts 1 medewerker nodig om de banden te verwisselen in plaats van dat er zes man rondlopen. De hardrock liefhebber komt ook aan zijn trekken op de uitzendavond. Maar ook de disco wordt niet vergeten. Wij vinden het fijn, dat er nu eindelijk een station is, dat veel informatie geeft over Venlo en Noord-Limburg.

Mensen, die suggesties hebben voor onderwerpen o.i.d. kunnen contact opnemen met:
V.H.C. RADIO,
POSTBUS 1680,
5900 BR VENLO..

MAASSTAD RADIO

WAALWIJK

Hier in Noord-Brabant hebben de meeste goede stations van enkele jaren geleden plaatsgemaakt voor jonge, frisse stations als Radio West en Exclusief - Den Bosch en in Waalwijk natuurlijk Maasstad Radio met daarbij medewerkers van allerlei stations, die al lang uit de lucht zijn. Dit station werkt met tientallen medewerkers en zendt een professionele sound de lucht in op 95.5 MHz FM in stereo met een prima geluid en dito jingles.

Onder de kreet 'Maasstad Radio, Muziek en Informatie Service voor de Langstraat' zendt men iedere dag uit 's avonds na 18.00 uur en gedurende het hele weekend.

TORNADO,
POSTBUS 540,
5250 NA VLIJMEN.

DX-rapporten

DATUM TIJD	STATION	LOKATIE	FREQ	SINPO	%	KM	
18.10	11.00	KORENBLEEM	NIEUWLEUSEN	1620	33523	30	188
11.15	BLOONDE ZWERNER	OLDENZAAL	1615	23242	15	215	
11.22	HORIZON	SPAARNDAM	1620	22532	17	95	
11.23	NOVA 4	STAPHORST	1617	33332	30	188	
11.33	KRANTENMAN	BRUNEN	1623	34334	40	146	
11.37	CASSANDRA	HOORN	1623	22112	10	120	
11.39	VR.TUINMAN	ERMELO	1606	34333	25	124	
11.43	TURBO	DEN HAAG	1624	54445	70	43	
11.57	KRISTAL	NIJVERDAL	1622	22112	22	183	
12.06	DR.ROSSY	?	1623	22222	20		
12.16	BAVNRIA	AMELAND	1624	21112	10	250	
12.29	HOUTHAKKER	HOOG MOORDEN	1621	11111	5	250	
13.33	ZWERNER	GLANERBRUG	1617	22212	25	213	
13.51	ZEETI JOER	KAMFEN	1624	12212	15	163	
19.47	FLAMINGO	HAARDENBERG	1616	54434	60	208	
20.31	ARISTOMA	NIEUWLEUSEN	1618	54334	45	188	
21.28	FLYING DUTCHMAN	EPE	1620	43324	40	150	
20.10	18.33	FELIKAAN	LOCHEN	1619	54434	50	172
18.36	ARMADA	LENELERVELD	1615	54444	55	180	
22.10	08.09	NOODTGEDACHT	LOCHEN	1617	54434	60	172
08.12	NACHTV. IJDER	HASSELT	1621	32222	30	171	
14.40	TALISMAN	GLANERBRUG	1617	54434	60	213	
14.46	EL PASO	AMELO	1624	44344	55	193	
16.05	GROTE JAGER	EMMELOORD	1619	43323	45	175	
16.18	MORGENZON	STAPHORST	1612	22122	15	186	
23.10	17.30	ZWARDV. S	ROUVEEN	1617	54545	70	183
17.34	INTERPOL	OLDENZAAL	1621	44344	55	215	
17.36	PINOXKIO	SCHIEDAM	1620	43333	40	258	
17.43	ATLETICO	NOORD-HOLLAND	1623	54444	80	92	
18.05	R.T.B.	?	1618	43223	40		
18.20	TELSTAR	STEENBERGEN (GR)	1615	43323	40	215	
24.10	11.42	MEXICO	ELBURG	1612	43323	45	150
17.40	IJZEREN MAN	NIEUWE PEKELA	1616	54434	60	260	
17.45	HAMBURG	?	1617	22222	15		
18.05	VEELLAPPR	VEENDAM	1615	33223	35	262	
25.10	16.02	ZOEF DE HAAS	ZUTPHEN	1614	33313	35	153
28.10	09.50	PIEREMIT	MRIEN	1610	21111	10	112
21.42	BLOEMFONTEIN	LENELERVELD	1611	32212	20	180	
29.10	10.45	HAROKO	ELBURG	1624	54445	80	130
11.45	OLDE NORTON	'T HARDE	1616	22222	25	150	
16.40	SANTANA	EIBERGEN	1610	43323	65	181	
17.25	COWBOY JIMMY	ZUIDERDIJK	1617	33323	30	260	
17.28	CATWEAZLE	SCHIEDAM	1620	43323	65	258	
20.38	BOY	VOORTHUIZEN	1614	54445	80	113	
20.56	STORMVOGEL	RODEN	1622	33333	60	220	
21.38	DRUKSTOOMJAGER	DENKAMP	1619	55555	95	214	
21.41	SAPPORRO	VOORTHUIZEN	1614	44334	75	113	

LUISTERAMATEUR 'SCHOLEKSTER', RIEN VAN DIJK, MOLENDIJK 79, OUDE TONGE, ONTVANGER: RADAL RA 17L; ANTENNE: LANGGRAAD 10 METER.

09.07	01.39	BELGO	DOETINCHEM	102.30	35444	
02.11	TROPICAL	TIEL	101.20	23333		
02.14	AMAZONE	BEUSICHEM	100.90	25222		
11.07	02.10	ARGENTINA	SITTARD	104.20	35433	
02.15	TINUS TUSSENGAS	LUNTEREN	104.10	35443		
12.07	01.37	POLYDOR	HAASBERGEN	100.80	34444	
13.07	01.35	CABALLERO	SCHIEDAM	102.10	34343	
01.37	SCHOKKETON	MONNICHENDAM	104.80	34333		
01.38	NESCO	GOUDA	104.90	45444		
01.46	ROED	ZAASTAD	102.10	34344		
01.50	ROMED (?)	VIJVEVEEN	101.00	22433		
02.10	O.T.S.	HEERHUGONIAARD	104.80	35333		
02.07	TURSTEKER	Z.W.TRENTHE	104.40	35444		
02.19	T.R.1.	VLAARDINGEN	104.10	35454		
02.32	S.W.R.	CAPELLE/1JSSEL	106.00	35333		
02.32	ATLANTIS (?)	OUDEBOSCH	106.00	11111		
02.47	CETRON	SCHIEDAM	104.90	35333		
02.51	ATLAS	BARNEVELD	100.80	24333		
02.58	NACHTUIL	AMERSFOORT	103.80	24222		
03.00	CALIMERO	ZWARTEBROEK	103.10	33444		
03.16	COMET 2	AMERSFOORT	104.20	25554		
03.23	MOBY DICK	TILBURG	106.00	11111		
03.27	PROTON (?)	DONGEN	106.20	11111		
03.45	CITY HOPPER	EINDHOVEN	105.90	22222		
03.53	BARBADOS	VENLO	104.80	35333		
04.17	A.B.	ZUTPHEN	105.70	25222		
CYOT EN MET 13.07 ONTVANGEN IN BANNEVEEN IVM VERHUIZING)						
16.09	00.15	GLOBAL	ROTTERDAM	101.10	25444	
00.20	BABYLON	HOORN	104.50	45444		
00.25	E.L.	AMSTERDAM	100.90	45554		
00.30	DELMAR10	AMERSFOORT	104.20	34444		
01.15	EDELWEISS	LUNTEREN	104.60	35553		
01.35	JOHNNY FEVER	ROSMALEN	104.20	45553		
01.58	SPECTIE (?)	UTRECHT	104.80	35443		
02.46	KWIKSTAR	LEIDEN	105.50	45444		
02.48	ARENA	DELFT	101.80	35554		
02.50	A.R.Z.	ROSENDAAL	104.40	35444		
03.50	JOHNNY RINGO	ZUTPHEN	104.60	35333		
20.09	00.30	DELTA ZILU	ZAANDAM	105.50	45555	
21.09	00.15	PIONEER	ROTTERDAM	102.10	45555	

LUISTERAMATEUR ATLANTIS, BINNEM 53, SIEGERSMOUDE, ONTVANGER: SCHNEIDER TEAM 25; ANTENNE 6-ELEMENTS FLBA OP CA. 10M.

11.09	18.40	ALASKA	Z.O.GELDERLAND	101.0	11211
30.09	17.10	ALBATROS	TERSCHUUR	101.8	34323
11.09	01.25	ANDORRA	HAASBERGEN	101.8	21122
20.10	02.40	ARENA	DELFT	101.0	55555
17.10	11.30	ARIANE	VRIEZENVEEN	104.0	23212
20.10	01.50	A-TEAM	RAALTE	100.2	11221
02.00	ATLETICO	GOOR	104.4	13212	
16.10	02.10	BELAMIE	MASTRICHT	101.0	13242
17.10	13.25	BENELUX	MUNSPEET	102.7	22332
30.09	17.35	SUITENZORG	RENSHOUDE	101.7	22342
19.00	CALIMERO	ZWARTEBROEK	103.0	45545	
20.10	17.35	CAROLINE	BALKBRUG	104.1	13122
30.09	17.55	DELMAR10	AMERSFOORT	104.0	24345
16.10	01.15	D.F.N.	ALPHEN A/D RIJN	101.3	13212
00.25	D.X.	??	101.2	11111	
20.10	01.45	DUINER	LENMER	101.7	12111
11.09	18.40	EDELWEISS	LUNTEREN	101.1	34454
17.10	00.30	E.L.	AMSTERDAM	100.9	33423
30.09	15.10	H.L.	VRIEZENVEEN	104.2	24423
28.09	00.20	JONGE BOER	UOED	101.8	45534
20.10	02.20	MANUELA	HEERENVEEN	101.8	45444
17.10	11.55	MARIO	GOOR	103.8	24333
30.09	15.55	MATRA	HILVERSUM	101.7	35434
11.09	01.40	MIDLAND	ZULICHEM	101.9	25323
13.10	17.25	MOBY DICK	WEZEP	101.0	34333
20.10	02.45	PIONEER	ROTTERDAM	101.8	24233
20.10	02.45	POLYDOR	HAASBERGEN	101.8	45454
30.09	17.55	POSTDUIF	??	101.1	22111
20.10	01.30	PRESIDENT	AMSTERDAM	101.8	12121
01.30	ROCU	HILVERSUM	101.0	35344	
17.10	00.20	RONDO	ERMELO	104.6	11221
11.55	RONIX	VRIEZENVEEN	104.0	12122	
30.09	17.35	SCHARL	BARNEVELD	103.9	24322
20.10	01.45	SHEBA (STERED)	DELFT	101.7	55455
00.05	STORMVOGEL	B.R.D.	102.6	24213	
01.25	SYNTHESIZER	MRASSLUIS	101.1	23323	
11.09	02.10	TINUS TUSSENGAS	LUNTEREN	101.2	33423
16.10	01.25	TROPICAL	TIEL	101.3	43454
25.09	14.58	VALKENIER	DOORSPIJK	101.7	34434
30.09	17.20	VELLUNGE STER	WEZEP	103.0	44434
15.10	23.50	VERONICA	MUNSPEET	101.0	32253
20.10	00.30	VITASSE	DORDRECHT	101.2	12132
11.09	01.15	WITTE BIZON	EPE	101.1	22112
01.30	WITTE BOSBEER	ZELHEM	101.8	24322	
30.09	19.40	ZEEVOGEL	STEENWIJK	101.7	24323
15.10	23.55	ZIGANNO (?)	WEZEP	101.9	45444
20.10	01.40	ZILVERMEEUW	ZOEDEN	101.2	32343

MUZEKSTATIONS - ONTVANGST HORIZONTAAL:

20.10	09.05	BENELUX	BERTINEN	101.8	12311
13.10	11.50	FRANCE ANRIQUE	RENNES (FR)	103.1	33323
16.10	01.45	SIS	BRUSSEL	101.6	12312
11.09	02.00	SUNSHINE	DRELEN	100.5	34423

MUZEKSTATIONS - ONTVANGST VERTIKAAL:

14.10	21.30	AKTIEF	ANTWERPEN	105.9	13121
11.09	01.20	ANNICK	*	103.3	32322
09.09	18.20	ATLANTIS	BREE	103.5	21111
11.09	01.00	BARD	LONNEL	104.0	24312
27.09	16.30	BEVERLAND	BEVEREN	101.7	22312
01.10	07.00	BINGO	ROESSELARE (?)	104.5	12111
27.09	17.05	CAROLINE	BOCHOLT	104.9	24312
28.09	00.05	CONTINU	MEERLE	103.6	45444
14.10	15.15	DEL. SOL	AALST (?)	106.2	13111
11.09	20.05	DINEX 104	BERGEN	104.0	24312
17.10	00.10	EUROPA	WILSTWELZT	103.3	11111
11.09	01.45	FANTASY	WELDE	107.1	24322
13.10	18.45	FOCUS 105	HEILOO	103.0	45444
11.09	19.00	GREENLAND	KINROOI	105.3	24323
27.09	17.00	HORIZON	(B) ?	101.3	12111
27.10	11.20	LOK.R.MUNSPEET	MUNSPEET	105.5	24223
30.09	15.55	MIEVA	BRUSSEL	105.8	24312
12.10	16.40	MWATANE (?)	LIEGE	105.2	12111
27.09	00.05	MI ANI GO	WILSTWELZT (?)	106.8	12111
14.10	04.10	MUSIQUE (?)	WALLONIE (?)	101.0	11111
16.10	10.30	NOORDZEE	HASSELT	103.0	11111
20.09	21.35	POPULAR	MIDDELBURG	105.5	12211
11.09	02.00	R.N.L.	LONNEL	104.2	24212
30.09	15.30	VICTORY	DEURNE	106.3	24312
18.09	15.50	VRIJE VOGEL	ESSEN (?)	101.3	22312
20.09	19.05	WATERLAND	PURNENEND	103.0	13312

HIERBIJ WENS IK IEDEREEN ALVAST EEN VOORSPOEDIG 1986, MET VEEL ONDITTES!
ONTVANGER: OSO & MUZ.HOR.: GRAETZ FANTASIA; ANT.7-EL. OP 3,7 MTR.
" : MUZ. VERT. : TELETON TOR 650; ANT.80 CM, TELESCOOP.
REACTIES WELKOM: RADIO PLUTO INT., POSTBUS 51, 9480 AB WRIES (DR)
100% RETOUR, OK IN '86!!!!

24.10	18.50	CALIMERO	ZWARTEBROEK	103.0	55555	86	85
18.55	ALBATROS	TERSCHUUR	101.8	44444	75	86	
26.10	17.54	VERONICA	GRONINGEN	100.2	35444	70	67
17.57	VERRENNER	"	100.2	45555	80	67	
08.11	23.30	ARENA	DELFT	101.0	22223	35	170

L.ROZEMA, SPITAAI 75, 8602 VS SNEEK. ONTVANGER: MARANTZ ST300; ANTENNE: ASTRO 8 ELEMENTS OP 14 METER.

NIEUWS VAN DE KORTE GOLF

Het Jaar zit er weer bijna op. Er is veel goeds te beluisteren geweest, maar er was ook weer een heleboel ellende. Als we de kondities van het afgelopen jaar bekijken, dan schieten de tranen mij in de ogen. Vreselijk!

Oktober bracht een opleving, want vooral de tweede helft van de maand was het erg druk om te luisteren. De handen waren zomaar een keer schoon, wat wil zeggen dat het luisteren dan minder moeilijk wordt. Daarnaast leek het wel of de stations het allemaal wisten, want het was een vrolijke drukte op de banden. Ruim twintig stations waren er bijvoorbeeld op 20 oktober te horen en misschien hebben we er nog wel een paar gemist, terwijl er ook nog een UNID tussen zat, waarvan we altijd nog niet weten welk station het was. Vermoedelijk kwam het uit Nederland.

Deze of liever gezegd de afgelopen maand waren we ook weer een paar oude bekenden te beluisteren; er was een station dat een geheel nieuwe en voor piraten ongebruikelijke frequentie uitprobeerde en er was er ook een, die het even voor gezien hield, omdat er actie was beloofd, als het station weer in de ether zou komen. Verder de bekende stations, die veel beloven, maar niets doen en een paar stations, die werkelijk de grootste problemen hebben omdat de DTI aan hun staart hangt en zij dus niet even lekker kunnen uitzenden, zonder dat er vervelende dingen gebeuren. Net de afgelopen maand wel erg leuk was, is de reactie van Peter Verbruggen in FRS Goes DX. Hij was enorm blij met de uitzending van 20 oktober en terecht: zelden kwam het signaal van Delmere zo goed binnen, hoewel mijns inziens de modulatie nog altijd niet helemaal op peil is. Maar er moet altijd iets te wensen overblijven.

Het nieuws en we beginnen deze keer bij:

PIRATE FREAKS BROADCASTING SERVICE

Dit station, volgens mij afkomstig uit Duitsland, is nog niet lang aan het zenden. Maar toch heeft men al voor iets unieks gezorgd. Men schijnt een hele doos met kristallen te hebben, want het station is al op verschillende frequenties te beluisteren geweest. In de 48 mb en in de 41 mb was het signaal bij vlaggen erg goed. Enkele weken terug maakte men bekend, dat men zou gaan testen op 5203 kHz. Dat is dus in de

60 meter band. Normaal gesproken zou dat nooit een succes kunnen worden, want in de 60 mb plept en kraakt het nog erger dan in de middengolfband. Maar de gekozen frequentie bleek een hele goede te zijn: op 27 oktober werd er voor de eerste keer getest en natuurlijk stonden wij glimlachend af in de 60 mb. Maar die lach verdween toen een kristalhelder signaal onze oren streelde. Op 3 november zou men weer testen. Dat gebeurde ook, maar toen bleef men maar enkele minuten in de lucht. De kondities waren die dag een keer minder, maar op 5203 kHz was het signaal toch bijzonder duidelijk. Waarom de 60 mb? De ruimte die men heeft is een groot voordeel; weinig andere stations. De 48 en 41 mb slibben af en toe dicht van de piraten. Daar is voor een aantal stations gewoon geen plaats meer. Daarnaast gaan steeds meer stations -en dan spreken we van de legale- een plekje zoeken in de twee bekendste banden. Naddeel van de 60 mb is de antenne, die aanmerkelijk groter, c.q. langer moet zijn. Bovendien heeft niet iedereen een radio, waarop deze band te ontvangen is, hoewel de meeste DX'ers wel een ontvanger hebben, die het hele ontvangstspectrum omvat. Pirate Freaks Broadcasting Service heeft inmiddels goede ervaringen met die nieuwe frequentie, want uit alle delen van Europa kwamen brieven binnen, terwijl de SINPO's allemaal bijzonder goed waren, met uitzondering van het gebied rond Hamburg, waar men niet te ontvangen was. Verder was men zeer tevreden en men zal zeker nog wel een poosje doorgaan. Hopelijk stelt dit andere stations in de gelegenheid om ook eens een andere frequentie -en dan eentje in de 60 mb- uit te proberen. PFBS gaf het voorbeeld en dat mag best opgevolgd worden.

Radio 48 International heeft ook al eens aangekondigd, dat men rond de 5200 kHz wilde gaan testen. Misschien dat het resultaat van PFBS een goed voorbeeld is en stimulerend werkt. Het adres is: POSTFACH 750925, D-2820 BREMEN 70, B.R.D.

RADIO 48 INTERNATIONAL

Terug van veggowoest: Radio 48 Int. was op 20 oktober weer te beluisteren. Er werd uitgezonden via 6230 kHz. Enkele maanden terug liet Howard Bell ons weten, dat Radio 48 naar een andere frequentie uit ging kijken. Hij sprak toen over de 75 mb. Daar deed men

echter 1 poging, die op niets uitliep. Maar er zijn nog veel meer mogelijkheden. Zo zal Radio 48 de komende maanden van zich doen spreken, als het station weer regelmatig te beluisteren zal zijn. Naast de gewone uitzendingen in de 48 mb wil men ook heel af en toe uitwijken naar de 41 mb. Daarnaast gaat men de 75 en 60 mb proberen. Verder zal het station te beluisteren zijn met een internationaal programma en zal er een uitbreiding komen in samenwerking met Radio Apollo. Het adres is: POSTBUS 19074, 3501 DB UTRECHT, NEDERLAND.

RADIO AQUARIUS INTERNATIONAL

Hiermee zijn we in Nederland aangekomen. Radio Aquarius is een van de oudste kortegolfstations, die Nederland rijk is. Na een periode op 7490 kHz getest te hebben, verdween het station weer. Maar men was niet helemaal weg, want men heeft aangekondigd te zullen gaan testen rond die frequentie. De medewerkers hebben niet stilgezeten, want zij zorgen voor de Nederlandse service op Radio Ireland International. Reacties op deze programma's kunnen trouwens gewoon naar Aquarius gestuurd worden. Maar Aquarius is er dus zelf ook. Men heeft echter wel een moeilijke tijd uitgekozen voor deze testuitzendingen. Die worden tussen 05.00 en 07.00 uur GMT gehouden. Dat betekent dus vroeg opstaan. Het adres is: POSTBUS 628, 3100 AP SCHIEDAM, NEDERLAND.

RADIO ZETA INTERNATIONAL

Een nieuw station uit Engeland. Zeta werd op 8 september in Duitsland ontvangen op 7423 kHz rond 11.00 uur. Het signaal was vrij redelijk, al hebben niet veel mensen het station gehoord, daar men nauwelijks boven de 7400 kHz luistert. Volgende keer toch maar doen.

Adres: 28, CLYDE PARK, HAILSHAM, EAST SUSSEX, U.K.

RADIO DELMARE

Nu Delmare weer helemaal terug is en de heer Rood zowaar enige lijn in de vele relaystations weet te brengen (althans, dat was de afgelopen maand het geval) is er ook weer tijd voor eigen programma's. Zo meldde Johan op 3 november, dat Delmare weer met eigen programma's zou komen op 10 november. Of het gelukt is, weten we niet, want de kopy moest toen de deur al uit

zijn. Wel zijn er weer enkele nieuwe stations via Delmare te beluisteren.

RADIO SKYWAVE INTERNATIONAL

Op 3 november was dit station alweer te beluisteren. In de 48 mb zond men uit via 6260 kHz, maar het signaal had het zwaar te verduren: erg veel storing. De medewerkers van het station hebben derhalve besloten om naar een nieuwe frequentie uit te kijken. Dat wordt er dan eentje in de 41 mb. Adres: POSTBUS 1686, DUBLIN 1, IRELAND.

RADIO PAMELA

Dit station is de laatste tijd nogal veelvuldig te beluisteren. Via allerlei stations, want Steve Most neemt liever zelf geen risico meer. Onlangs kwam de laatste droom van Steve uit. Hij vertelde iedereen, die het maar weten wilde, dat Radio Pamela via erg veel frequenties te beluisteren zou zijn. Zo noemde hij 6200.4 kHz als frequentie, maar ook 6351, 6741, 6815, 6868 en 6970 werden genoemd. Daarnaast waren er nog legio mogelijkheden in de 25 en 31 mb. Verzin ze zelf maar..... De zender zou een vermogen hebben van 260 Watt. Steve Most is nooit erg betrouwbaar geweest, als het op dat soort dingen aankomt, dus er zal wel niet zo gek veel van terecht komen. Welterusten!

RAINBOW RADIO

Dit station uit Duitsland was enkele weken terug ook via de middengolf te beluisteren. Er werd een uitzending gehoord van 3 uur. Daarna nam het Nederlandse station Radio Casablanca het over, zodat meteen duidelijk werd waar de uitzendingen vandaan kwamen. Misschien binnenkort meer via 1615 kHz.

TRANS ATLANTIC FREE RADIO

Heren operators, dit is jullie kans. De komende maanden wordt het weer interessant om vroeg in de ochtend te testen richting U.S.A. Het juliste jaargetijde is aangebroken, maar er is een manier om het nog gemakkelijker te doen. TAFR is de naam. Men wil stations uit de USA in Europa op de banden brengen, terwijl daarnaast Europese stations via een relay in de USA gehoord kunnen worden. Uiteraard zijn er wel enkele voorwaarden gesteld aan deze rullactie. Die voorwaarden en andere bijzonderheden zijn verkrijgbaar via POSTFACH 750925, D-2820 BREMEN 70

in Duitsland. Er kan echter ook rechtstreeks contact worden opgenomen met de illegale kollega's in de States via P.O. BOX 110, JOHNSON CITY, NY 15790, U.S.A.

BRITAIN RADIO INTERNATIONAL

Nog enkele weken en dit station bestaat 6 jaar en dat wil men natuurlijk graag vieren. Nu werkt BRI regelmatig samen met mensen van Eastcoast Commercial en maakt men naast een Nederlands adres ook nog gebruik van een adres in de UK. De DTI heeft dus werk en dit - zo meldde men vriendelijk- is men ook wel van plan te gaan doen. De heer Nelson staat hoog op de verlanglijst. Roger Davis heeft derhalve besloten om BRI maar weer een poosje te laten zwijgen. Roger is bijzonder voorzichtig en dit is dan ook de reden, dat dit station nooit last heeft gehad van de DTI. BRI blijft voorlopig uit de ether. In januari zal men vermoedelijk weer terug zijn om de verjaardag te vieren. Het adres is POSTBUS 19074, 3501 DB UTRECHT, NEDERLAND.

CRYSTAL RADIO

Op 13 oktober was het station weer in de lucht en kon het in Nederland gehoord worden, als men inschakelde op 7375 kHz. Ook dit station doet iets aan het internationale aspect van de korte golf radio. Men heeft een prima show in het Duits. De medewerkers zijn niet erg tevreden over de resultaten, zodat men heeft besloten om naar een nieuwe frequentie uit te zien. Men heeft 7390 kHz als idee. Het adres is: 190 MONUMENT ROAD, EDGECASTON, BIRMINGHAM B16 8UU IN ENGLAND.

INTERNATIONAL RADIO RELAY SERVICE

Deze organisatie heeft een nieuw adres. Nieuwe stations, die door IRRS in de ether gebracht worden, zijn Radio Pamela en Radio Skywave Int. Het nieuwe adres, waar ook Falcon en Skywave gebruik van maken is: P.O. BOX 1686, DUBLIN 1, IRELAND.

FREE RADIO SERVICE HOLLAND

De FRS-H heeft een bijzonder geslaagde uitzending achter de rug in de maand oktober. Peter Verbruggen was dus in jubelstemming en dat was terecht. De FRS-Holland is immers nog altijd een van de betere stations. Het nieuwe uitzendingschema ziet er als volgt uit: men start met wat jingles etc.; om 09.00 uur volgt dan het FRS-Magazine, dat om 09.45 uur gevolgd wordt door FRS Golden Show Part 1.

Om 10.15 uur volgt het DX-programma FRS Goes DX1 Om 11.00 uur Danny Kay tot 11.45 uur, want dan komt de Listeners Letters Show part 1. Om 12.15u. Sounds Alternative, 13.00u. de Free Radio Spot en om 13.30u. Music Express. Om 14.15u. deel 2 van de Listeners Letters Show. Om 14.45u. volgt dan de grote onzin in FRS Goes Nuts, dat 15 minuten duurt, zodat de uitzending om 15.00 uur afgesloten kan worden. Als alles goed gaat is het station de derde zondag van de maand weer te beluisteren en misschien zit er rond de kerst wel een extraatje in. POSTBUS 41, 7700 AA DEDEMSVAART in Nederland is het adres.

RADIO LIBERTY SOUND

Op 27 oktober voor het eerst gehoord op 6285 kHz in de 48 mb. Het is een station uit Frankrijk, maar het schijnt dat men niet met een eigen zender werkt, doch gebruik maakt van de faciliteiten van een Nederlands station. Adres: JLV, 2 RUE DU VIEUX-MOULIN, F-62630 ESTAPLES, FRANCE.

RADIO RAINBOW INTERNATIONAL

Dit is het Ierse station met de betere programma's. Rainbow is wegens een verhuizing enkele weken niet te horen geweest. Die verhuizing is nu achter de rug en men heeft nu een lokatie in de buurt van Dundalk Bay in County Louth, Ierland. Het vermogen van de zender is opgevoerd tot ongeveer 200 Watt.

RADIO SCORPIO

Vanuit België komen de laatste tijd nogal wat verrassingen. Delmare is daar uiteraard debet aan. Zo ook op 27 oktober. Toen werd er -alweer- een station uit Duitsland gelanceerd. De naam is Scorpio en men presenteert hoofdzakelijk in de Duitse taal. Er wordt veel heavy metal en hard rock godraaid. Opvallend bij deze eerste uitzending is dat niemand een adres heeft gehoord, dus nemen we aan dat er geen is genoemd. Vreemd voor een korte golf station. Als er iemand is, die deze bewering kan ontzenuwen en ons het adres mede kan delen, dan houden wij ons aanbevolen.

STARBOARD SOUND

Berichten uit Engeland worden nogal snel vormgevuld. Er was iemand, die wist te vertellen, dat Starboard Sound door de DTI gepakt zou zijn. Een telefoontje uit Engeland maakte echter duidelijk,

dat het station nog steeds 'alive and kicking' is. Men heeft een testuitzending gedaan op 27 oktober. Het signaal was in Nederland goed te nemen, maar in de UK was het erbarmelijk slecht. Starboard gebruikt 32, VICTORIA ROAD, SALISBURY, WILTSHIRE SP1 3NG in Engeland als adres. Als briefschrijvers inderdaad antwoord krijgen, zijn meteen de geruchten ontzenuwd, dat dit adres definitief voor de stations gesloten zou zijn. Wel is zeker, dat ook dit adres op de lijst voorkomt, die de DTI heeft samengesteld en waar binnen niet al te lange tijd actie verwacht wordt.

WORLD MUSIC RADIO

Naast de gebruikelijke uitzendingen via 6910 kHz, waar men gebruik maakt van de zender van Dublin Radio, is het station binnen niet al te lange tijd (het is misschien zelfs al gebeurd) via 6230 kHz te beluisteren. Men heeft weer een zender gevonden en dit keer staat deze krachtcentrale in Italië. De zender is waarschijnlijk eigendom van het station zelf. POSTBUS 407B, AMSTERDAM, NEDERLAND.

RADIO WOODSTOCK

Jaren terug was er een bijzonder populaire piraat. Het station werd opgericht door een Chileen, die in Schotland iets te roekeloos tegen een meisje opliep en er toen maar is blijven wonen. We hebben het over Luis Nieto. Hij bracht Radio Woodstock in de ether, maar werd er ook weer verschillende keren

uitgehaald. Enkele maanden terug was hij geheel onverwacht weer terug op de oude plek. Hij kondigde toen een definitieve terugkeer van het station aan. Op 25 augustus schijnt hij al bezig geweest te zijn via 6210 kHz, maar toen werd het signaal niet erg goed ontvangen, doordat een ander station een beetje het Woodstock signaal wegdrukte. Angelo, was daarna via verschillende andere stations te beluisteren en steeds deelde hij mede, dat Woodstock terug zou keren. Nu heeft hij ook verteld, dat dit in de eerste maanden van 1986 zal gebeuren.

RADIO TUTENCHAMUN

Eigenlijk idioot hoeveel stations uit Duitsland er tegenwoordig zijn. Dit is er ook weer eentje. En dit zijn dan vreselijke slimmerikken. Ze proberen overal relay stations te vinden en hadden een paar keer geluk, toen er naar Kiwi Radio in Nieuw Zeeland geschreven werd. Prima, het station kon daar dus via Kiwi de lucht in. Ieder station zou zich de vingers aflikken, een te gek programma maken en desnoods per express naar Nieuw Zeeland sturen. Tutenchamun niet..... die maken een klein foutje en de cassette met het programma ligt nu in een postzak ergens in het ruim van een schip, dat hoopt voor het einde van de eeuw in Nieuw Zeeland aan te komen. Mensen in Nieuw Zeeland zullen dus nog even moeten wachten op het programma. Het adres is POSTFACH 750925, D-2820 BREMEN 70, B.R.+D.

Het jaar zit erop. Voor mij althans wat betreft de aanlevering van kopy. En in het voorwoord van het vorige FRM hebben jullie kunnen lezen, dat we het met de korte golf aanmerkelijk rustiger aan gaan doen. Persoonlijk vind ik dat wel jammer, want ik heb er best lol in. Misschien is dat nog wel te veranderen. Maak je vrienden, kennissen etc. allemaal gewoon abonnee en laat ze bij een volgende poll het formulier insturen, zodat de korte golf weer een groot bereik krijgt in het FRM.

Dat geld is dan beter besteed dan wanneer je het op zou sturen naar Venus in de USA, want daar word je alleen maar armer van. En John England maar lachen. Rebel blijft echter wel terugkomen, ook in het nieuwe jaar. Maar geen geld sturen, want dat is zonde!

Howard Bell van Radio 48 Int. zei tijdens ons telefoongesprek, dat hij liever had, dat Caroline op 558 kHz zou gaan uitzenden. Dat leek hem een betere frequentie voor Caroline en Laser moest dan maar naar 729 kHz gaan. Hopelijk gaat Howard een keertje naar de kust om foto's te maken van het Laserschip. Op de walkman kan hij Caroline dan horen op 558. Uw gebeden zijn verhoord, al gebeurde het een klein beetje te drastisch. Hopelijk is het station weer snel terug en zijn mijn gebeden ook verhoord, heer Bell!

Kijken jullie een beetje uit het vuurwerk, maak er wat mools van. Wij spreken elkaar volgend jaar. JOS.

SW ONTVANGSTEN:

DATUM TIJD	STATION	LOKATIE (HERKOMST)	FREQ.	SINPO
05.10 09.50	TIME	ITALIA	7105	34333
06.10 10.00	FALCON/KIWI	UK/NIEUW ZEELAND	6200	34333
15.10	DELMARE	BELGIE	6206	45333
10.05	EASTCOAST COMMERCIAL	UK	6290	35333
08.45	TONAIR	NEDERLAND	6239	45333
10.10	SKYWAVE	UK	6250	23212
10.15	WESTSIDE	IRELAND	6278	33222
10.20	IRELAND	"	6310	23222
10.45	VALERI	"	6400	28212
10.50	TIME	ITALIA	7105	33323
11.00	MILANO ETC.	"	7295	44444
11.10	EASTCOAST COMMERCIAL	UK	7315	25333
09.00	STARLIGHT	"	7325	32222
09.40	101	DUITSLAND	7350	34223
12.10 10.00	MILANO/JOYSTICK	ITALIA/DUITSLAND	7295	45444
13.10 09.50	FALCON	UK	6200	22222
09.45	ATLANTIS S.W.	"	6202	22222
12.00	DELMARE/CLCG (16.40)	BELGIE/DUITSLAND	6207	45333
10.30	RIVERSIDE RADIO	IRELAND	6210	24222
10.25	ATLANTIS S.W.	UK	6270	35333
10.00	REBEL RADIO NETWORK	"	6290	45444
10.10	IRELAND	IRELAND	6310	25222
08.45	VALERI	"	6400	23222
08.50	MILANO/EARTH	ITALIA/USA	7295	35233
08.35	SKYWAVE	UK	7301	23212
09.35	SOUND OF SWITZERLAND	ZWITSERLAND	7350	25222
08.30	101/KBC	DUITSLAND/NEDERLAND	7350	34333
09.45	UK RADIO	UK	7355	34333
09.10	CRYSTAL RADIO	"	7375	23222
19.10 09.20	ARC RADIO WATERFORD	IRELAND	6200	23222
09.10	DUBLIN	"	6910	35333
08.50	MILANO/JOYSTICK	ITALIA/DUITSLAND	7295	44444
20.10 09.30	FALCON	UK	6200	23222
10.00	FRS-HI	NEDERLAND	6206	45444
15.25	TUTENCHAMUN	DUITSLAND	6206	35444
10.00	ALBATROS	NEDERLAND	6227	25222
09.25	48 INT.	UK	6230	35333
13.15	UNIO	?	6230	24222
11.00	RAINBOW	IRELAND	6240	44444
08.35	SKYWAVE	UK	6260	23222
08.45	CAPITAL RADIO INT.	IRELAND	6268	33233
15.00	FREE MIDWAY TOWN RADIO	UK	6275	23423
09.20	WESTSIDE RADIO INT.	IRELAND	6280	34233
12.30	WOODSTOCK INT.	SCHOTLAND	6280	23222
12.35	R.H.A.	NEDERLAND	6285	35333
13.50	RIDICULOUS	USA	6285	24222
12.00	REBEL RADIO NETWORK	"	6290	35333
09.50	W.M.R.	SCHOTLAND	6295	35233
09.55	IRELAND	IRELAND	6310	33222
09.00	VALERI	"	6400	34333
16.00	DUBLIN	"	6910	45444
12.10	TIME	ITALIA	7105	23222
12.05	SPOLETO	"	7140	22222
08.00	MILANO ETC.	"	7295	45344
08.55	FUTURE WORLD RADIO	NEDERLAND	7315	34333
09.40	101 INT./KBC	DUITSLAND/NEDERLAND	7352	23222
10.05	REBEL RADIO NETWORK	USA	7375	35333
27.10 09.00	ARC RADIO WATERFORD	IRELAND	6200	24222
09.50	FALCON RADIO	UK	6200	24222
09.10	PIRATE FREAKS B.S.	DUITSLAND	6202	34333
09.05	DELMARE/CLCG	BELGIE/DUITSLAND	6206	55444
09.50	RAINBOW	IRELAND	6240	34333
11.30	WESTSIDE	"	6280	23222
11.00	LIBERTY SOUND	UK	6285	22222
13.45	R.H.A.	NEDERLAND	6290	35333
13.50	W.M.R.	SCHOTLAND	6295	24212
10.55	STARBOARD SOUND	UK	6300	23222
10.25	IRELAND	IRELAND	6310	24232
09.25	VALERI	"	6400	22222
08.50	TIME	ITALIA	7105	24322
08.55	SPOLETO	"	7140	23222
10.01	PIRATE FREAKS B.S.	DUITSLAND	7295	24222

JOS LEYGRAAFF, POSTBUS 19037, 3501 DA LITRECHT, NEDERLAND.
ONTVANGER: GRUNDIG SATELLIT 3400. ANTENNE: TELESKOOP.

Abonnenties

Prijs: f 2,- per regel van 50 letters, spaties of leestekens. Getypte tekst of blokletters. Abonnenties moeten vóór de 10e v.d. maand binnen zijn.

Betaling: Vooruitbetaling op giro 3538279 t.n.v. Free Radio Magazine, Postbus 10252, 1001 EG Amsterdam of bijsluiting in postzegels van het verschuldigde bedrag naar: FRM, Postbus 10252, 1001 EG Amsterdam.

Abonnenties kunnen alléén geplaatst worden door PARTICULIEREN. Band-/cass, opnames, stickers, schema's etc. worden geaccepteerd, HANDELAAREN kunnen onze advertentietarieven aanvragen.

AANGEBODEN:

REVOX TAPEDECK A-77 (MK 11), 4 SPOREN, 9,5 + 19 CM/S, INCL. STOFKAP EN N.A.B. ADAPTOR, CA. 6 JAAR OUD, IN ZEER GOEDE STAAT + 15 TAPES 26 CM DOORSNEDE, MEEST BACK-COATED OP METALEN EN KUNSTSTOF HASPELS + 25 TAPES 18 CM DOORSNEDE + DIVERSE TAPES OP KLEINERE HASPELS + TAPE REPARATIESET EN ANDERE TOEBEHOREN.

ALLES IN 1 KOOP VOOR FL. 1.750,-. TEL. 020-327464.

14 ELEMENTS FM-ANTENNE + ROTOR IN ZEER GOEDE STAAT. FL. 200,-. TEL. 02520-15862.

FM BUIZEN: 2 X YL1071 (250W) + 2 X 4CX 250B (250W) + 1 X 807 MG-ZENDER + 1 X VT MG-ZENDER + 1 FABRIEKSVERT. 30 WATT + 1 BUIZENVERT. 70 WATT + DIVERSE ELCO'S, TRAFOS ETC. TELEFOON: 05225-1578.

VOEDING: 0-30V/5A CONTINU (FABRIEKS) FL. 150,-
VOEDING: 0-20V/10-16A (FABRIEKS) FL. 250,-
EINDTRAP: 50W IN, 250W UIT (MET VOEDING) FL. 1250,-
EINDTRAP: 25W IN, 500W UIT (MET VOEDING) FL. 2600,-
SLECHTS EENMALIG! TEL. 010-299985 NA 18.00 UUR.

GEVRAAGD:

FRM 1984: FEB. EN JUNI. FRM 1983: JAN., FEBR., MAART, MEI, JUNI, SEPT. EN NOVEMBER. VERDER ALLE FRM'S VAN VOOR 1983. GEEN ANTWOORDEZEGEL NODIG. REAKTIES NAAR TON VAN LEEUWEN, OOSTVEST 22, 2203 RZ HAARLEM. GEEN POSTBUSHOUDERS.

HET 'LOW BUDGET' TARIEF

Iederéén kan nu in het F.R.M. adverteren: speciaal voor de "kleine" adverteerder, wiens advertenties niet in aanmerking komen voor de rubriek "abonnenties", is de prijs van 1/16 pagina verlaagd tot f 25,-.

Wie dus in het komende jaar wil adverteren met platen, foto's, cassettes, boottrips en noem maar op, kan gebruik maken van dit speciale advertentietarief.

Voorwaarden: Deze kleine advertenties dienen vantevoren betaald te worden. Men kan een keus maken uit de volgende betalingswijzen:

- Per giro: Tegelijk met de opgave van de tekst een overboeking doen op postgiro 3538279 t.n.v. J.Herps/F.R.M. te Amsterdam.
- Girobetaalkaart: Deze insluiten bij de advertentieopdracht.
- Eurocheque: Idem
- Kontante betaling per aangetekende brief bij de advertentieopdracht.
- Buitenland: per int. postwissel, Eurocheque of kontant per aangetekende brief.

MAXIMAAL 1 ADVERTENTIE PER UITGAVE

GRATIS !

HET SCHEMA VAN EEN UITMUNTEND ANTI-STORINGSFILTER, ALS U NU HET UNIEKE FM-ZENDERSCHEMABOEK BESTELT, MET DAARIN 33 GLASHEDERE FM-SCHEMA'S TOT 1,25 K.W. PLUS ALS EXTRA DRIE M.G. BESTEL HET BOEKJE VOOR FL. 15,- BIJ: D.C.T., POSTBUS 209, 1250 AE LAREN NH. POSTGIRO 5572382.

CHROOM C90 CASSETTE LASER 558:

KANT 1: 20 MINUTEN STUDIO-OPNAMEN ZOMER 1984

KANT 2: LAATSTE 20 MINUTEN 5-11-1985 JOHN LEEDS VAN 12.00 - 12.20 UUR

STORT HFL. 20,- OP POSTGIRO 3701082 T.N.V. D.DIJKSTRA, LANGE HAEG 74, 3853 EJ ERMELO

ZEEZENDERFANS OPGELET

3 GLANZENDE MINIPOSTERS VAN MONIQUE, PARADIJS EN LASER 558, GEDRUKT OP STEVIG PAPIER. FL. 10,-/200 BFRS. TEVENS NOG LEVERBAAR: 'ZEEZENDERS 85'; 52 PAGINA'S FL. 7,90/150 BFRS. BETALINGEN VIA POSTGIRONUMMER 43.22.034 T.N.V. L.BEDIJN, CLUSIUSWEG 100, 2203 CE NOORDWIJK, HOLLAND.

Caroline Radio Club

*Koning, Keizer of admiraal,
zo'n club willen ze allemaal!*

CAROLINE RADIO CLUB

OFFSHORE
It's all in the name!



PAS UIT! DE NIEUWSTE 'OFFSHORE'!

Met het laatste nieuws over zeezenders CAROLINE, MONIQUE en LASER 558. Vol met exclusieve foto's van de radioschepen in de Noordzee. Prijs slechts fl. 5,- of 100 Bfrs of 5 DM incl. Info-brochure.

Tevens verkrijgbaar:

CAROLINE AUTO STICKER (rond) fl. 4,85; CAROLINE ADRESBOEKJE 64 pag. fl. 4,75; CAROLINE FOTO-POSTERS met historische opnamen van de MI AMIGO en FREDERICIA incl. mast, studio's + antenne enz. slechts fl. 6,90 of 150 Bfrs.; MONIQUE KLEURENPOSTER FL. 14,50 en LASER KLEURENPOSTER FL. 14,50 (deze 2 posters tezamen slechts fl. 25,25 of 500 Bfrs.); LASER KLEUREN-PRENTKAART + LASER AUTO STICKER te zamen slechts fl. 5,80 of 120 Bfrs.

TE BESTELLEN via POSTGIRO of bankgiro nummer: 1673943 op naam van Eduard van Loon te 's Gravenzande. Prijzen zijn incl. verzendkosten; posters in verzendkoker!

ADRES: 'CAROLINE RADIO CLUB', POSTBUS 3-1-9, 2690 AH 'S GRAVENZANDE, NEDERLAND.

Lidmaatschap: fl. 20,- of 400 Bfrs. of 20 DM per Jaar. AARZEL NIET! WORDT LID!

BOB NOAKES VERTELT. (Slot)

Interview met ex-zeezender DJ en technicus door S.M.C.

SMC: "Bob, we vernamen dat je gevraagd werd het zendschip Mebo 2 zendklaar te maken voor haar nieuwe taak in de Theemsmondung. Vertel er eens iets over."

Bob: "Wel, je weet dat het verhaal de ronde deed na de close-down van RNI, dat het zendschip na een korte opknapbeurt naar Italië zou varen en daar zou gaan zenden onder de naam Radio Nova. Wel, dat was allemaal niet waar. Meister en Bollier werden in oktober 1974 benaderd door Sylvain Tack, die de Mi Amigo veel te rot vond. Tack is in Slikkerveer geweest (heimelijk) om daar de Mebo 2 te bekijken. Het plan was namelijk om met de Mebo naar de Theemsmondung te varen en daar de programma's van Radio Mi Amigo via de Mebo uit te zenden. De 100 kW zender zou dan op de 389 meter worden afgesteld: Radio Mi Amigo. Dan de 10 kW standby voor de Engelse service van RNI, evenals de 1 kW FM en de 10 kW korte golf eveneens voor de Engelse RNI service.

Helaas, de Nederlandse regering kreeg er lucht van. De Mebo kwam aan de ketting en bleef daar jaren liggen..... tot Ghadaffi de nieuwe eigenaar werd."

SMC: "Bob, wat doe je tegenwoordig?"

Bob: "Wel, ik werk als technicus bij een Telephone Company."

SMC: "Nog een laatste vraag: zou je het nog eens leuk vinden om een tijdje te werken op de Ross Revenge?"

Bob: "Als ik het niet zo druk had, zou ik dat zeker doen....."

Brief van Bart Steenman

Geachte lezers van het F.R.M.

Hier even een berichtje van Monique discjockey Bart Steenman.

Er zijn de laatste tijd stukjes ingezonden naar het FRM, waar ik toch even op moet reageren. Die stukjes zijn geschreven door een journalist (zo noem ik hem, omdat ik hem verder niet ken), die in dit geval de achtergronden niet goed heeft onderzocht, hetgeen ik betreur. Ik lees deze stukjes door de jaren heen met genot, by the way.

Wat was met mij het geval? Ik was door de Monique organisatie uit vele ingezonden cassettebandjes gekozen om in te vallen voor Maarten de Jong, die zo jammerlijk kwam te vallen. Ik was al die tijd aan boord echter ziek, niet zeeziek, want de Ross is de meest solide boot, die Ronan ooit boven de vissen heeft gekregen. Maar gewoon ziek dus. Daar komt nog bij, dat men af en toe 's nachts de motor laat draaien, omdat er dit keer wel goede matrozen aan boord zijn. En laat ik nou net naast zo'n startmotor slapen..... Daar komt ook nog eens een keertje bij, dat ik -een d.j. die vooral ook het dancing nachtwerk gewend is- 's morgens de eerste uren met nog geen tien koppen Engelse thee wakker te krijgen ben. Dit alles ging tot mijn spijt ten koste van mijn programma's, zoals dit ook werd opgemerkt door mensen uit mijn directe omgeving, die mij als radio discjockey kenden.

Je begrijpt, dat ik dit even moest toelichten en ik sluit deze brief af met het advies om dit fantastische schip toch eens te gaan bezichtigen. Wat mij betreft tot horens, ik zeg niet waar, al schijnt ook dit alweer uitgelekt te zijn....

GROETJES, BART STEENMAN.

LASER 58

TREUR MEE MET SMC

ONE DOWN, ONE MORE TO GO!

Zo memoreerde het hoofd van de DTI de gebeurtenissen rond het binnenkomen van Laser in de haven van Harwich. Caroline is weer alleen, sinds woensdag 6 november 1985. Het was trouwens een turbulente week: immers op maandag 4 november kwam een motorjacht, dat zich ophield bij de Ross Revenge in problemen. Het schip was onmanoeuvrbaar vanwege een touw, dat in de schroef was geraakt. Het schip had op verzoek van Caroline assistentie verleend, maar was door het ruwe weer getroffen en kon vanwege de onmanoeuvrbaarheid niet op eigen kracht verder varen. De reddingsboot van Walton on the Naze heeft het jacht binnengesleept. Het onder Hondurese vlag varende schip werd na een dag ondervragingen door diverse instanties weer vrijgelaten.

Inmiddels bleef het noodweer op de Noordzee. Windkracht 8 en 9 bulderden er op los. De Communicator raakte in problemen, toen alle bronnen om elektriciteit op te wekken dienst weigerden. Met de grootst mogelijke moeite kon de scheepsverlichting nog branden op de accu's. Er vonden nog diverse contacten plaats tussen Caroline's zeer bekwame ingenieur Mike Barrington en de kapitein van Laser, Patt, om met behulp van adviezen de zaak weer te laten draaien. Zonder succes overigens.

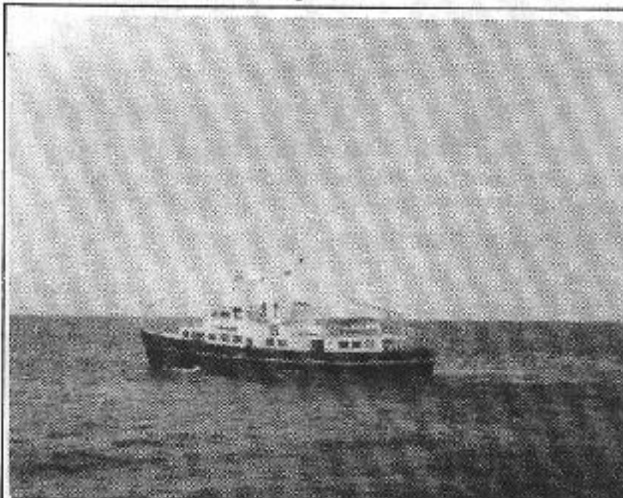

BEDANKT! DIOPTRIC SURVEYORI (FOTO: R.V.D.ARK)

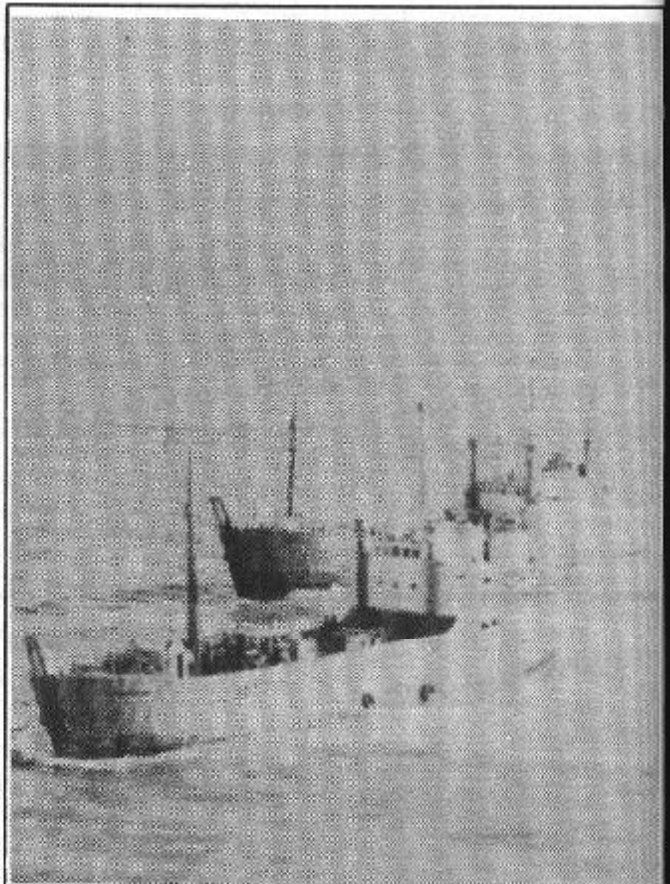

BOVENSTAANDE FOTO WERD ONS TOEGESTUURD DOOR EEN MEDEWERKER VAN EEN BRABANTSE KRANT, WAAR DE OPNAME OP DE (HOE IRO-NISCHI) 'LASER FAX' BINNENKWAM. HELAAS IS DE KWALITEIT NIET AL TE BEST, MAAR HET IS WEL EEN UNIEK PLAATJE: OP DE VOORGROND DE COMMUNICATOR MET DAARACHTER HET SCHIP DE CAROLINE TRACKER, HET VROEGERE ZISTERSCHIP VAN DE TOENMALIGE GUARDLINE SEEKER. DE TRACKER ESCORTEERDE DE COMMUNICATOR NAAR DE HAVEN VAN HARWICH.

De stemming aan boord van het Laserschip was zeer depressief. John Leeds verzocht de reddingsboot van Walton on the Naze zelfs om hem er ook af te halen. Dit werd geweigerd. Het laatste verse drinkwater moest worden aangewend voor de koeling van de generator, die een beetje energie kon leveren. Kapitein Patt dreigde toen wederom met binnenvaren, waarop Mike Barrington hem met alle mogelijke moeite daar vanaf probeerde te praten. Via de boord-land verbinding kreeg Barrington te horen, dat er een tender voor Laser onderweg was met nieuwe onderdelen voor de generatoren. Ook dit bericht werd in de wind geslagen met de mededeling, dat er al zoveel beloofd was en dat de tijd om daarop

te wachten voorbij was. De veiligheid van het schip en de opvarenden was in gevaar en zelfs een laatste aanbod om de Communicator vast te maken aan de Ross Revenge haalde niets uit. Men was het zat.....

Woensdagmorgen omstreeks negen uur kwam de Gardline Tracker langszij om assistentie te verlenen. Volgens de berichten, opgevangen over de boordradio was de navigatie apparatuur van Laser ook al buiten werking en zou het Spy Ship de Gardline Tracker voorop varen om zodoende de juiste koers te volgen. Rond 10.45 uur werden de ankers gelicht en nam de bemanning van de Ross Revenge op het achterdek van hun schip al wuivend afscheid van een goede vriend en buur. Mike Barrington was diep ontroerd en aan boord van de Ross Revenge heerste toch een treurige sfeer.

Maar zoals altijd gaat het leven verder. Het op eigen kracht binnenstomen van Laser heeft verregaande juridische gevolgen. Zo zijn er nog enkele schuldeisers, die direkt beslag op het schip hebben laten leggen en blijkt het schip niet eerder terug naar zee te mogen als en de schuldeisers zijn betaald en het schip weer voldoende zeewaardig is. De verwachting is toch wel, dat de Britse autoriteiten er alles aan zullen doen om het schip binnen te houden.



IPS PRINTEN

Het F.R.M. heeft het restant van de printen van IPS overgenomen. De volgende printen zijn nog leverbaar:

5 WATT FM-ZENDER.

Dubbelzijdige print van de 5-Watt zender uit FRM 6-1984 met componenten opstelling. De print is geboord.

PRIJS: Fl. 25,00 p.st.

5 stuks fl. 100,00

Inl. FRM Tel: 020-327464
Postbus 10252
1001 EG Amsterdam

Haast ul De voorraad raakt op!

JINGLES & COMMERCIALS

Wie besluit tot het laten maken van jingles en commercials, kan zich het beste wenden tot de vakbekwame producers van **VELMON** uit Rijswijk.

VELMON maakt gebruik van professionele zang- en spreekstemmen, speciale produktie-muziek en een 16 sporen studio.

Vraag de democassette aan!

Stuur f 10,— naar Frederiklaan 19, 2281 XL Rijswijk.

Of bel voor meer informatie Niek Montanus 070 - 99.43.22.

VELMON SOUND & VISION

I ♥ CAROLINE

CAROLINE OP 558.

Nog dezelfde nacht sleutelden Mike Barrington en techneut John aan de antennenraden en zenders om Caroline op de golflengte van Laser uit te laten zenden. Het werd een groot succes: het signaal is voor een 3 kW zender bijzonder goed. Helaas mist Caroline weer een kans voor open doel doordat het format niet te verteren is. Peter Philips van de Caroline Worldservice is bij zijn terugkomst aan boord de nieuwe programmaleider. Caroline gaat eindelijk een beter te pruimen format draaien, want wie zich 's nachts wel eens de moeite heeft getroost om naar Nigel Bagone te luisteren, weet welk een ellende er dan uit de luidsprekers komt.

Met de komst van een nieuwe ploeg discjockeys op 16 november was ook de kokkin weer terug aan boord. Jenny werd met veel applaus verwelkomd.

Over de zeewaardigheid van het schip valt niets negatiefs te melden. Integendeel: de organisatie heeft de Australier Tony als vakbekwame schipper aangetrokken om de stormachtige wintermaanden goed te kunnen doorstaan.

Er waren enkele geruchten, afkomstig uit Nederland, veroorzaakt door een zichzelf respektierende media specialist, dat de registratie van de Ross Revenge niet meer zou zijn opgenomen in de Panamese scheepsregisters. Niets is minder waar en om duidelijk te tonen dat er niets te verbergen valt, wappert sinds kort de Panamese vlag op het achterdek.

In de strijd tegen de verscherpte controle van de DTI heeft men de handen ineengeslagen om geen onnodige risico's meer te nemen en een officiële Spaanse supply service opdracht gegeven om voor de bevoorrading te zorgen. Helaas kan dit niet meer in samenwerking met Laser. We verwachten dan ook, dat de DTI zich spoedig zal terugtrekken, nu men op wettelijke basis niet meer kan ingrijpen op het zwakste punt van de zeezender: de bevoorrading.

RADIO MONIQUE.

1986 Wordt het Monique jaar. Zowel op commercieel als op programma technisch gebied zal het voor de wind gaan. Immers, het station heeft zichzelf bewezen. Het is ondanks alle DTI problemen continu in de

lucht geweest. Een gegeven waar je trots op mag zijn. Op 16 december zullen de Monique mensen wel een etentje aangeboden krijgen vanwege hun 1-jarig bestaan. Als we het jaar overzien, dan is er met recht sprake van een gelukke 'coup de middengolf'.

De laatste weken zijn de programma's erg aantrekkelijk met goede deejays! Een compliment verdient Maarten de Jong voor het programma 'Windkracht 4 tot 6'. Een heel goed onderbouwd en tekstueel vlot klinkend programma.

Waar Maarten de schouderklopjes krijgt, moet Ad Roberts eigenlijk de mattenklopper krijgen. De vroege opstaander zal zich menigmaal verbaasd hebben over het zeer droge en onuitgeslapen gebabbel van deze toch zo sympathieke medewerker. Kom op, Ad, voortaan iets eerder je bed uit en niet eerst om zeven uur vier platen nonstop draaien om pas dan te beginnen.

Ach ja, het is toch zeker onze taak niet om deejays te bekritisieren. Maar nu we er ons toch weer aan schuldig maken: wie was de zekere Jos Planken, die vrijdagavond 15 november in het laatste nieuws van zeven uur verslag deed over de vulkaanuitbarsting in Columbia? Een zeer knullig, doorzichtig commentaar moest ons doen vergeten, dat dit Ad Roberts was. Wederom Ad: wij vinden dat nieuws het nieuws moet zijn. Voor commentaren zijn er de aktualiteiten rubrieken. Vraag eens aan je baas of dat geen leuk item is?

Waar blijft trouwens Gerard van der Zee? De meester imitator van Philip Bloemendaal. Hopelijk heeft de directie geen verkeerde beslissing genomen. Er circuleren weer berichten over de terugkomst van Frits Koning, deejay van het eerste uur bij Monique. Frits zou aanvankelijk bij Veronica nieuwsradio gaan werken, maar schijnbaar is de sollicitatie niet naar wens bevallen.

Wat ons opviel was dat Monique een volle week met vijf medewerkers aan boord zat. Was er iets misgegaan met de supply service, jongens? Drs. Wim de Valk is als nieuwslezer weer terug aan boord. Wim moest zijn doctoraal scriptie eerst afmaken en verkeek zich op de hoeveelheid tijd,, waardoor hij pas nu een kleine 4 maanden later weer present is.

Tot zover de nieuwtjes die tot ons kwamen dankzij chieft anorak van Nederland, Walter Simons, de wandelende zeezender encyclopedie. Zelfs Hans Knot kan hem niet overtreffen.

MUSIC MEDIA NEDERLAND PRESENTEERT: SYNDICATED RADIO

DE UITKOMST VOOR UW STATION. RADIOPROGRAMMA'S VAN ZEER HOGE KWALITEIT VOOR EEN EXTREEM LAGE PRIJS. WAT DACHT JE VAN EEN PROGRAMMA VAN JOOST DEN DRAAYER VAN TWEE UUR VOOR SLECHTS FL. 15,-- (OF 270 BFR.).

SYNDICATED RADIO BETEKENT DAT U VAN ONS KRIJGT AANGELEVERD EEN PROGRAMMA ZONDER NAAM VAN HET STATION, MAAR MET BREAKS, WAARIN U UW EIGEN STATIONSNAAM KUNT INVULLEN EN EVENTUEEL UW EIGEN REKLAMES KUNT DRAAIEN.

VOORWAARDEN VAN LEVERING ZIJN:

1. DE BANDEN MOGEN ALLEEN VOOR LEGAAL GEBRUIK GEBRUIKT WORDEN.
2. DE IN DE BANDEN VERWERKTE REKLAMES MOETEN GEDRAAIID WORDEN.
3. DE BANDEN MOGEN NIET DOORVERKOCHT WORDEN.
4. DE BANDEN ZIJN EXCLUSIEF AUTEURSRECHTEN, VOOR UITZENDING DIEN MEN ZELF DE AUTEURSRECHTEN TE VOLDOEN.

ONZE PROGRAMMERING ZIET ER ALS VOLGT UIT: ZATERDAG:

10.00 - 12.00 UUR: EDDY OuwENS

MAANDAG T/M VRIJDAG:

10.00 - 12.00 UUR: JOOST DEN DRAAYER

12.00 - 14.00 UUR: TONY BERK

18.00 - 19.00 UUR: VAN DER MEYDEN WERK

ZONDAG:

10.00 - 12.00 UUR: VADER ABRAHAM

INTERESSE? STUUR DAN EEN BRIEFJE NAAR:
MUSIC MEDIA INTERNATIONAL NEDERLAND,
POSTBUS 82314,
2508 EH 's GRAVENHAGE.

ALS U FL. 15,-- OF 270 BFR. OVERMAAKT OP POSTGIRO 4915722 OF RABOBANK REK-NR. 35.76.33.164 t.n.v. M.M.I. 's GRAVENHAGE ONDER VERMELDING VAN 'SYNDICATED RADIO', DAN ONTVANGT U EEN PROEFTAPE VAN DE DJ NAAR UW KEUZE.

ON- & OFFSHORE door John Wendale

Sinds zowel de Engelse als de Nederlandse autoriteiten aankondigden stappen te zullen ondernemen tegen de drie zeezenders, speelde Panama een merkwaardig spelletje. Zowel uit ons land als door de Britten schijnt er druk te zijn uitgeoefend op het Zuidamerikaanse staatje om de vlaggen (registratie) in te trekken van de Ross Revenge en de Communicator.

Aanvankelijk leken dit berichten (o.a. het A.D. maakte hier op 21 augustus melding van) die waren te vergelijken met gelijklopende pogingen, die de laatste twee decennia door regeringen zijn ondernomen om zendschepen te weren. Tot nu toe eigenlijk met weinig resultaat. Toch dreigde het spaak te lopen en blijft er een risico aanwezig, dat de druk op Panama te groot wordt en het land op een of andere wijze zal zwichten.

Vorige maand schreef ik in deze rubriek, dat er iets gaande was, dat kwalijke gevolgen zou kunnen hebben voor Caroline, Monique en Laser. Omdat ik met name door Ronan gerust ben gesteld, dat 'de zaak weer onder controle is', lijkt het mij het beste weer te geven wat er zich sinds begin september rond die zaak heeft afgespeeld.....

VERBAZING

Juist omdat niemand geloofde in het intrekken van de vlag door Panama, belde ik voor de zekerheid toch nog even met het centrale scheepsregistratiekantoor van Panama in New York. Shipping Consultant Julio Chanson vroeg ik hoe het ervoor stond met de registratie van de drijvende popstations. Hij checkte het bij zijn 'people' in zijn geboorteland en belde me terug. Hij beweerde, dat er al twee maanden een procedure liep tegen de Ross en de Communicator om de registratie te beëindigen. Chanson zei, dat hij verwachtte, dat binnen een maand beide schepen niet meer in zijn land geregistreerd stonden. Of dit gaande was vanwege politieke druk uit Europa of dat Laser en Caroline hun belasting niet op tijd hadden betaald, wilde Chanson niet vertellen. "Bel me over drie weken maar terug", zei de Panamees, "dan heb ik de exacte datum voor je, waarop zij worden uitgeschreven". Hij zei, dat de representanten van de twee radio-organisaties in Panama (advokaten) inmiddels al waren geïnformeerd.

Ik kon mijn oren niet geloven en

mijn eerste aktie was met Ronan te bellen. Maar op geen van de nummers was iemand aanwezig, die een zinnig woord kon spreken. Ook bij Laser was niemand bereikbaar. Uiteindelijk sprek ik met Glen Kolk, de advocaat van Laser. Hij wist in ieder geval nog van niets. Na hem het nummer van Julio Chanson te hebben gegeven, belofde hij mij terug te bellen.

Inmiddels werd het 20 september en had nog niemand teruggebeld. Volgens de gegevens van Chanson zouden de zendschepen begin oktober uit de kaartenbak van Panama verdwenen zijn. De Shipping Consultant gaf te kennen, dat ik de enige was, die naar de bewuste zaak had geïnformeerd. Ook Glen Kolk had hem nog niet gebeld. John Catlett van Laser was hoogst verbaasd over de hele zaak. "Ik begrijp niet goed wat die Kolk nu eigenlijk uitvoert", sprak hij wat nerveus. Hij zou opnieuw contact opnemen met zijn advocaat.

Dan, op 26 september, beweerde een voormalige Laser deejay, dat de belasting aan Panama niet (op tijd) werd betaald en hij zou niet verbaasd zijn als daarom de registratie zou worden ingetrokken.

Een dag later belde Ronan: "Ik hoorde dat er wat problemen waren met Panama". Ik legde hem uit welke problemen er boven het dek van zijn en Laser's schip hingen. Ronan zou meteen actie ondernemen. Hij deed het voorkomen, alsof het allemaal wel meeviel. "Als Panama niet meer wil, dan hoef ik maar 1 telefoontje te plegen en we staan in een ander land geregistreerd", sprak hij optimistisch. Ik hielp hem het hopen.

Laser's managing director John Catlett had zijn advocaat opdracht gegeven om een brief aan de Panamese regering te schrijven en om opheldering te vragen. Tussentijds nog maar eens bij Julio gevraagd, hoe het ervoor stond. Hij zei dat het nog slechts een kwestie van dagen zou zijn en de Ross was zonder vlag. Met de Communicator stond het er inmiddels anders voor, "want", zo sprak de Panamees, "van hun advocaat hebben we een brief ontvangen en dat geeft hen wellicht voorlopig wat uitstel van executie".

Toen Ronan hiervan hoorde, zei hij me dat er met de Ross niets kon gebeuren. "Nota bene een van onze aandeelhouders is een hoge Panamese regerings'official'. Zelfs al zou de vlag er niet meer zijn, geen land mag ons wat doen". Hierin had hij geen gelijk, want juist omdat in 1981 de Nederlandse justitie dacht dat de Magda Maria een niet-geregistreerd schip was, haalde zij het binnen. Want ieder land kan dat volgens de internationale wetgeving. Ook, toen in de eerste week van oktober de uitschrijving een feit had moeten zijn, hadden zowel Caroline als Laser en hun Panamese vertegenwoordigers niets gehoord over intrekking van de vlag. Julio Chan-son (geen kleine jongen) bleef volhouden en leest mij telexen voor van 'his people from Panama'. Langzaam maar zeker begint het zowel Ronan als John Catlett duidelijk te worden, dat Panama een spelletje speelt. Tegenover de Britse en Nederlandse regeringen houdt men vol dat er wordt gewerkt aan intrekking van de vlag en evenzo tegenover een journalist uit Nederland, die hiernaar informoort (J.W.). In werkelijkheid blijkt (tot nu toe....) dat Panama de zendschepen rustig in de kaartenbak laat staan.

Het mag duidelijk zijn, dat Engeland had verwacht zonder problemen de Ross en de Communicator binnen te halen, omdat het statenloze schepen zouden zijn. De Engelse krant The Guardian van 20 oktober gaf duidelijk te kennen met de autoriteiten te hebben gesproken.

In een artikel over de Britse akties tegen de zeezenders schreef Journalist Dennis Barker, dat de regering probeert de twee schepen uit de lucht te krijgen door de vlag in te laten trekken door Panama. Want zonder vlag vallen de schepen onder Internationaal recht (Juist..J.W.) en dan zouden de zendschepen binnengehaald kunnen worden door Justitie. Barker van The Guardian had kennelijk niet met Ronan gesproken, want hij schreef dat het de pirates een week zou kosten om in een ander land dan Panama ingeschreven te worden.

De heimelijke plannetjes werden nog eens dubbel en dwars bevestigd, toen de DTI half oktober een tweetal persconferenties gaf over de EURO SIEGE akties. Een woordvoerder van de DTI zei, dat de Britse regering nu studeerde op plannen om de zendschepen met de Royal Navy binnen te halen.

Het volgende relaas moet je met enige zoutkorrels lezen, omdat het niet bewezen is, maar toch.....

Zo rond de 10e oktober beweren een paar mensen, dat het woord PANAMA van de achterkant van de Ross zou zijn verdwenen. In eerste instantie hoorde ik dat John Birch van de Caroline Movement dit had gezegd, dus bleef ik nog wat ongelovig. Maar toen later ook anderen met dit verhaal aankwamen, leek het tijd om weer eens met Ronan te bellen. Opnieuw wist hij niets van dit gegeven af. "Maar nu je het zegt", zei de Ier, "zo'n week of drie geleden heeft de Ross kapitein (wie dan? JW) een paar figuren in een rubberboot weggestuurd, die zich -toen het donker was- aan de achterkant van het schip ophielden. Wij zijn er in ieder geval zeker van, dat het DTI figuren waren, afkomstig van de Dioptric Surveyor. We vroegen ons al af, wat ze daar uitspookten. Maar nu je me dit vertelt, wordt mij alles duidelijk", zei Ronan en klonk wat aangedaan. "We kunnen het niet hardmaken, maar het begint er nu toch op te lijken dat de DTI achterkanten van schepen aan het schilderen is". Blijkbaar is dat soort lagere school truuks nodig om tegen de zendschepen op te kunnen treden. Panama had de registratie in ieder geval niet ingetrokken, maar alleen tegenover outsiders de schijn opgehouden alsof het dat wel wilde doen.

Voorlopig is de Panamese aktie maar een storm in een glas water. Maar je kunt je wel afvragen hoelang de zendschepen nog in het land geregistreerd staan. De druk op Panama wordt immers steeds groter.

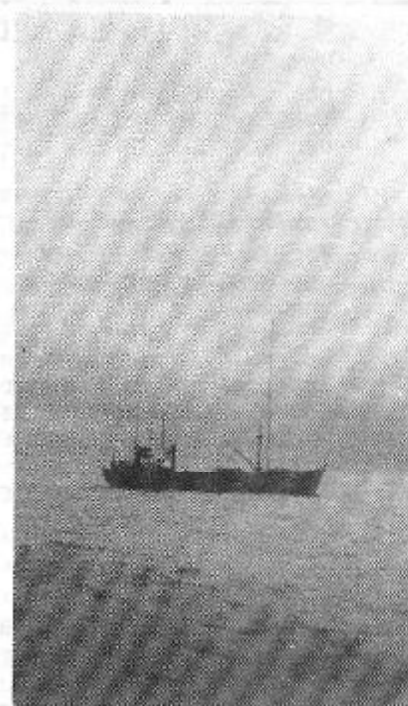

I AM SAILING

Al in de derde week van oktober vertelde Laser's kapitein aan bezoekers van 'zijn' schip dat hij de balen had van de slechte bevoorrading en idem betaling. "Als het aan het eind van de maand allemaal nog zo rot gaat, vaar ik naar Nederland", sprak Patrick Paternoster. Eerst dacht hij naar Rotterdam te gaan, maar vanwege problemen met de masten, die te hoog waren voor de bruggen (?) had Paternoster daar vanaf gezien. Harwich zou nu zijn doel worden en bovendien nog handig ook omdat hij vlakbij woont, in Ipswich. De rol, die de kapitein speelde, was naar mijn mening uiterst bedenkelijk. Maar daarover straks meer.

Toen begin november de stormen op de Noordzee losbarstten, stond het er aan boord van de Communicator slecht voor. De nieuwe en met de zee nog onervaren deejays hadden het knap benaamd. Laser was al steeds voor kortere en langere perioden uit de lucht geweest vanwege olie- en generatorproblemen. Maar dan -Laser was juist weer een paar dagen in de ether na een week stilzwingen- ging op 5 november alles fout aan boord en de kapitein laat de deejays weten er genoeg van te hebben en de haven van Harwich binnen te willen lopen. Wat er zich toen aan boord heeft voorgedaan, kun je je wel voorstellen.

Waarschijnlijk had program director Greg Novak al eerder door wat de plannen van Paternoster die dag zouden worden. Via de CB riep hij een merkwaardige boodschap om:

"This is a message for those who are interested
All Yankee Three are Zero
Uniform repeat Uniform
November repeat November
Romeo repeat Romeo
Channel 16 listening
That's the message. We'll repeat
this every 15 minutes. Inter-
esting, hey?"

Konnelijk was dit het begin van alle ellende. Het was toen 9.22 uur. In het kort het verdere relaas: die ochtend was er via de radio nog contact geweest tussen het kantoor van Laser en de kapitein. Maar Paternoster zette zijn plan door en om 17.30 uur (Ned. tijd) kwam Laser de haven van Harwich binnen. Een paar honderd meter van de kade ging het voor anker, bij Parkston. Er werd een claim opgelegd door Gardline Shipping van 5000 pond. Dat waren de kosten gemaakt voor de trip naar Miami en een claim van 7000 pond door Paul Alexander Rusling voor niet betaald loon.

De volgende dag (6 nov.) werd de Communicator niet zeevaardig verklaard. De Amerikaanse deejays gingen van boord en de vier Engelse bemanningsleden bleven. Zij zouden blijven tot ze achterstallig loon betaald kregen. Er wacht hen nog een fikse rechtszaak omdat zij de MOA hadden overtreden. Twee jaar gevangenis is dan mogelijk. De Britse overheid heeft het schip niet aan de ketting kunnen leggen omdat de Communicator niet als functionerend zendschip de nationale wateren binnenvoer. Inmiddels heeft John Catlett laten weten dat het schip door reparaties weer zeevaardig is verklaard. De enige bottleneck op dit moment (20/11) zijn de twee claims. Als die betaald zouden worden, is Laser weer in de lucht. Maar daarover volgende maand meer, JOHN WENDALE.

BOEKBESPREKING:

VAN REM TOT TROS door Hans Knot

Na het verschijnen van Hitsounds of the Sixties, 20 Jaar Radio Caroline en Hitsounds of the Seventies, is er andermaal een boek uitgekomen, geschreven door de 36-jarige Hans Knot. Hans begon reeds in de jaren '50 intensief te luisteren naar de radio, toen thuis stations als AFN, BBC Light Programme en Radio Luxemburg regelmatig stonden afgesteld op de buitenradio. In het begin van de jaren '60 kwamen daar al snel de zeezenders bij, hetgeen Hans helemaal aan de radio kluisterde. Sinds 1969 is hij actief met het schrijven van artikelen op het gebied van radio, televisie en muziek. Hij schreef voor diverse kranten, was achtereenvolgens medewerker van de media-bladen Pirate Radio News, Baffle en RadioVisie en is sinds 1978 hoofdredakteur van het mediablad Freewave Media Magazine.

Zijn nieuwste boek gaat over het REM-eiland. De Televisie Radio Omroep Stichting, kortweg de TROS genaamd, verzorgt 20 jaar lang radio en televisieprogramma's in Nederland. Een zo op het oog normaal ontwikkelde omroep. In de loop der jaren heeft de TROS door het brengen van onafhankelijke, vooral licht verteerbare en dus bij het luister- en kijkvolk populaire programma's gebracht. Namen van medewerkers van de TROS zijn bij het publiek bekender dan namen van medewerkers van omroepen, die 60 jaar bestaan: VARA, AVRO en NCRV. Dit alles door de manier waarop de omroep haar programma's afstemt op het publiek. Voor velen is de TROS plotseling gekomen en slechts weinigen weten wat er zoal vooraf is gegaan, voordat in 1966 de eerste programma's van de TROS via radio en tv werden uitgezonden. Reeds in 1963 kwam een aantal Nederlanders op het idee een televisiezender op zee naar te leggen voor het brengen van ontspannende televisieprogramma's, die gefinancierd zouden moeten worden via reclame inkomsten. Dit gebeurde naar Amerikaans en Engels voorbeeld. Toen bleek dat het doen uitzenden van tv-programma's vanaf een boot tot de nodige problemen leidde, waarbij o.a. gedacht moet worden aan stabiliteit en weersinvloeden, werd besloten te zoeken naar een alternatief. Dit werd gevonden door de inschakeling van twee deskundigen op het gebied van de scheepvaart en die van de bouw van booreilanden. Cornelis Verolme was de eerste en had over de hele wereld belangen. Ir. Hoeroma had internationale belangen, o.a. in de oliewereld. Het gevolg was de bouw van een kunstmatig eiland op een werf in het Ierse Cork, waarna het platform in delen werd vervoerd op een werkschip naar de gekozen positie voor de Nederlandse kust. In de zomer van 1964 begon de REM, de Radio Exploitatie Maatschappij, haar uitzendingen. Dit werd een dermate groot succes, dat overheidsingrijpen niet kon uitblijven. Weliswaar werd de REM inbeslaggenomen, maar ontstond toen ook de bloeiende A-omroep TROS. Over de korte, maar hevige periode van de REM, vanaf de eerste plannen in 1963 tot en met de rechtszaken n.a.v. de inbeslagneming van de zenders heeft Hans Knot dit boek geschreven. Naast het verhaal staan in dit boek vele niet eerder gepubliceerde foto's, vele cartoons en aankondigingen van de REM zowel als de TROS uit die periode. Zelfs is een officieel aandeel in het REM-eiland opgenomen. Het boek is verkrijgbaar via SMC. Zie advertentie.

VRIJE RADIO SHOP

DECEMBERAANBIEDINGEN

1. RADIO VERONICA - speelbal van politieke golven. 6 uur f30,-
2. RADIO ENGLAND 6 uur f30,-
3. RADIO NORD 4 uur f20,-
4. CAROLINE 1966/67 6 uur f30,-
5. VERONICA TOP 100 Aller tijden van 1968 5 uur f25,-
6. RADIO SEAGULL 2 uur f10,-

Bestellen via gironummer 3423249
tnv J. Leijgraaff te Nieuwegein.
(deze aanbieding is geldig tot
1 januari 1986).

RADIO

view * magazine

EERSTE NUMMER NU UIT!

DAARIN O.M. 1 JAAR RADIO MONIQUE, HET GROTE JINGLEVERHAAL, RADIOPIRATEN IN ENGELAND, VRIJE RADIO IN BELGIE, DJ TONY BERK TOEN EN NU ENZ.

BESTEL DIT NUMMER ALS PROEF EN STORT FL. 3,50 OP POSTGIRO 4322034 t.n.v. L.BEDIJN, CLUSIUSWEG 100, 2204 CE NOORDWIJK, HOLLAND. JAARABONNEMENT FL. 16,50 (4 NRS)

RADIO VIEW: VOL FOTO'S EN KWALITATIEVE VERHALEN!
VOOR BELGIE: STUUR 100 BFRS OF 350 BFRS AAN BANKBRIEFJES.

HET NIEUWE VRIJE RADIO BLAD !

FAMILIERADIO IN OUDENAARDE-ZINGEM

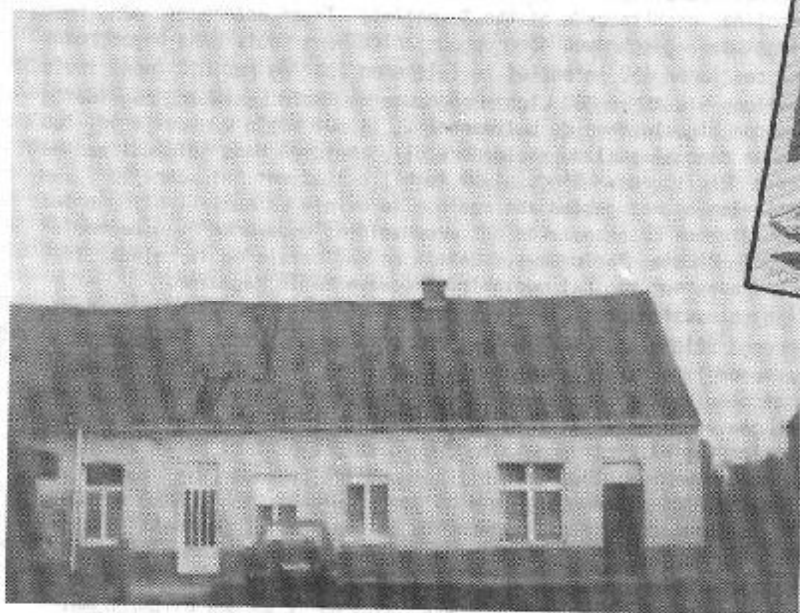

TEKST EN FOTO'S:
FRANK VERMANG.

GESCHIEDENIS

De oorsprong van Radio Delmare moeten we eigenlijk zoeken in het begin van 1979. Toen ging Radio Benelux de lucht in, een lokaal station dat af en toe te horen was. Het project werd echter al gauw opgeschort, omdat het in die tijd nog erg gevaarlijk was om in Vlaanderen vrije radio te maken.

Maar het idee bleef leven en op 19 september 1981 startten enkele van de oorspronkelijke Benelux initiatiefnemers met een nieuw project te Zingem,

vlakbij Oudenaarde. Het radiostation werd Delmare genoemd, geen originele naam, maar daar was men in die tijd nog niet zo kritisch op en men had bovendien het voordeel, dat men jingles van een LP kon gebruiken.

Aanyankelijk zond men slechts als weekendradio uit via 102.5 MHz met een vrij beperkt zendbereik. Gedurende dit eerste uitzendjaar ging men ook dagelijks uitzenden van 15h tot 23h.

Hoogtepunten zijn altijd de verjaardagsfeesten in oktober en de jaarlijks terugkerende

'Nacht van Delmare' in april geweest. Op die terugkomende festiviteiten waren altijd -naast lokale artiesten- ook bekendere artiesten te horen als Rob de Nijs, Guys & Dolls, de zangeres Jose, Pter Koelwijn e.a. Die parties werden dan ook altijd druk bezocht door de Delmare luisteraars.

Later ging men dan ook 24h per dag uitzenden en men zorgde ervoor, dat het station wat meer regionaal te ontvangen was. In tegenstelling tot de meeste van zijn collega's is Delmare nooit in beslag genomen. Wel kreeg men in juli '85 een waarschuwing van de RTT: er werd immers met 400 Watt uitgezonden. De zender werd terug afgesteld op de reglementaire 100 Wattjes en de RTT liet Delmare verder ongemoeid.....

NU

Delmare heeft nu weinig meer gemeen met wat het station vier jaar geleden was. De zeezenderjingles heeft men reeds lang opgeborgen en Delmare maakt tegenwoordig gebruik van enkele speciaal voor het station geproduceerde jinglepakketten, gemaakt door 'Probe'.



V.L.N.R.: VERONICA, ROB V.D.MEER, EVERT DE JONG (EX-WLS, MAEVA E.A.) EN WIM VOSSEN (EX-WLS E.A.)

Er zijn ongeveer 35 medewerkers, waarvan 25 jocks. Het format is afgestemd op een breed publiek, een familieradio dus. Overdag is de muziek afgestemd op het dan luisterende publiek, terwijl 's avonds meer gespecialiseerde muziek gedraaid wordt. Van 6h tot middernacht zijn de programma's gepresenteerd (live en op band) en 's nachts is er nonstop bandmuziek. De nieuwsvoorziening gebeurt via een nieuwscomputer, geleverd door een krantengroep in ruil voor publiciteit en een vergoeding.

Delmare is gespecialiseerd in regionale berichtgeving en dat wordt bij de plaatselijke bevolking zeer gewaardeerd. Zo was er een tijdje geleden een overstroming, de hulpdiensten gaven Delmare de berichtgeving rechtstreeks door. Door deze en soortgelijke berichtgevingen luisteren zelfs krantenmensen mee voor hun eigen regionale informatie.

Ook bij sportmanifestaties is Delmare bijna altijd aanwezig en zo zijn ze met regionale sportuitslagen zelfs rapper dan de BRT. Het naar buiten treden en de promotie zijn trouwens de hoofdredenen van het succes van Delmare. Men is zoveel mogelijk aanwezig bij plaatselijke activiteiten, braderies etc. en daarvoor heeft men een speciale studiobus. Er worden allerlei manifestaties ingericht voor de luisteraars, zoals een fietstocht, vrij podium, de Delmare feesten enz.

Ook de programmatie wordt regelmatig veranderd, kwestie van blijven evolueren dus.

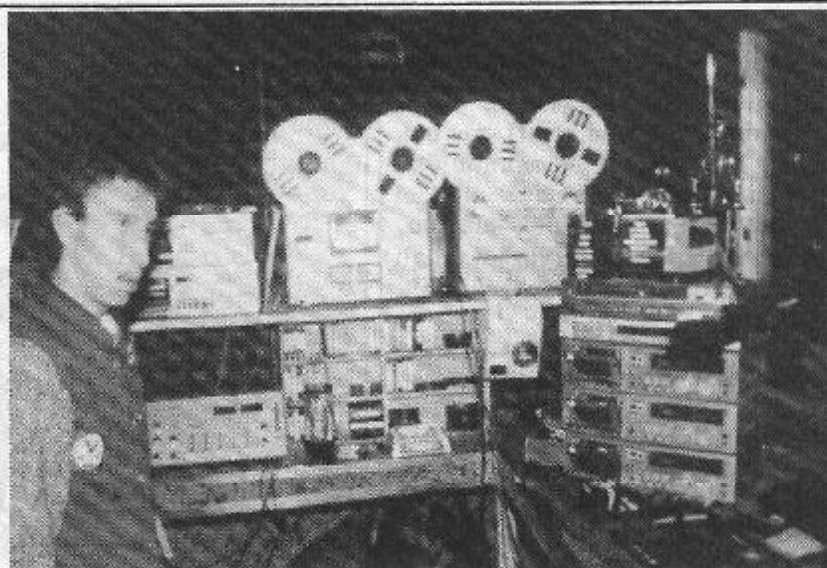

CEERT - LIVE STUDIO



ABONNEMENT BELGIE

GOED NIEUWS VOOR ONZE BELGISCHE ABONNEES: NU IS HET MOGELIJK IN BELGIE HET ABONNEMENTSGELD OVER TE MAKEN IN BELGISCHE FRANKEN: STORT BFRS. 850,- OP BANKREKENING 235-0430464-87 BIJ DE GENERALE BANKMAATSCHAPPIJ TE HASSELT T.N.V. JOSE HERPS/FRM, POSTBUS 10252 TE AMSTERDAM EN JE ONTVANGT HET KOMENDE JAAR HET F.R.M. IN JE BUS.

OOK LOSSE NUMMERS E.D. KUNNEN VIA DEZE REKENING BESTELD WORDEN

Overigens is men onlangs begonnen met de herinschrijving van de leden en de lidkaartverkoop loopt lekker. Delmare geeft nu ook een drie maandelijks ledenblaadje uit met allerlei informatie over het station, hetgeen het lidmaatschap natuurlijk extra aantrekkelijk maakt.

In de herfst van 1984 startte men ook met het uitzenden van publiciteit. Er zijn verschillende formules mogelijk om reclame te maken op Delmare. Een van de meest gebruikte is een maand reclame, 4 maal per dag voor zo'n 10.000 frank. Een heel billijke prijs, nietwaar.

Voor het werven van die reclame heeft Delmare trouwens een aparte v.z.w. opgericht. De publiciteit wordt om het uur uitgezonden, maar om verveling tegen te gaan, wordt de samenstelling van de spots regelmatig veranderd. De opbrengst van de reclame wordt integraal terug in het station gestoken, dus in promotie, nieuw materiaal en binnenkort verhuist men naar een nieuw studio gebouwtje, slechts twee straten verder. Met de inrichting daarvan is men al volop bezig.

TOEKOMST.

Delmare ziet de toekomst met veel hoop tegemoet. Men heeft alle kaarten in de hand om een vergunning te bemachtigen; er wordt zelfs reeds uitgezonden op de officieel toegewezen frequentie: 105.9 MHz. De voorbereiding voor een volgende nacht van Delmare (in april 1986) is reeds in een gevorderd stadium.

Hoewel de programmatie momenteel prima uitgewerkt is, is er toch nog plaats voor enkele (goede) DJ's. Delmare, een familieradio met muziek en informatie, waar de luisteraars iets aan hebben.....

RADIO DELMARE,
DOMPEL 16,
B-9750 ZINGEM.
TEL. (091) 845231.



LIVE STUDIO

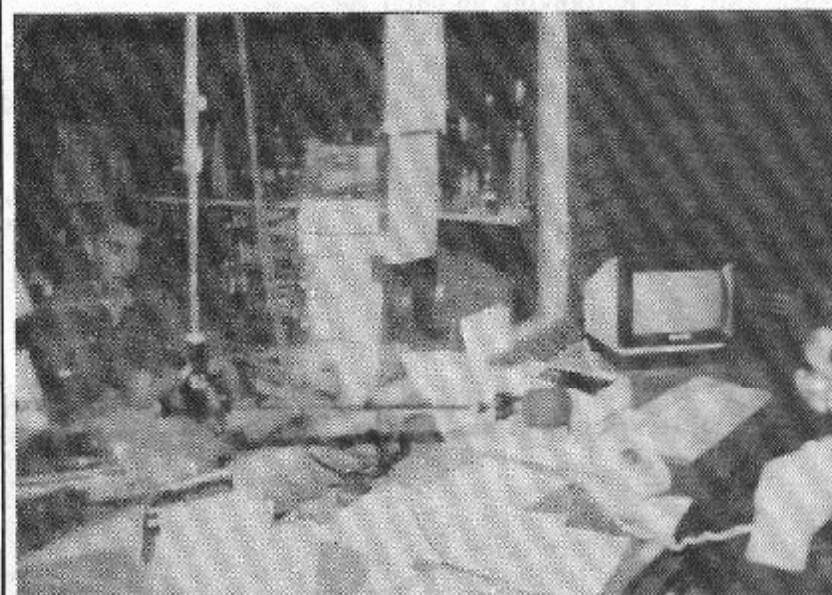

PRESENTATIERUimte - NIEUWSCOMPUTER

ONTVANGSTRAPPORTJE:

STATION:	LOKATIE:	FREQ. SINPO	BENELUX REG.	PAUL-BERINGEN	101,70 21232
ARGAN	WALTWILDER	106,60 45554	DE ZEEHAN	REKEN	100,50 45554
ATLANTIS	VELDNEZELT	106,20 45454	MI AMIGO	PEER	105,60 34344
GRENSLAND	KINROOI	105,30 45554	NDIZA	KINROOI	100,60 33453
R.M.C.	WAASMECHELEN	105,00 55555	CENTRAAL LIMB.	HASSELT	100,25 23242
RADIO TONGEREN	TONGEREN	107,30 34333	STUDIO BRUSSEL	BRUSSELEM	102,80 45555
R.O.L.	LANAEN	103,70 45444	JOPIE	KINROOI	101,50 44454
ATLANTIS	BREE	103,50 44544	VRIJ LIMBURG	KESSENICH	105,90 34454
NOORDZEE	HASSELT	103,10 45555	ATLANTIS	MICHEROUX-LUIK	107,70 33243
AKTIEF	BILZEN	102,65 44354	VRIJE VOGEL	WAASEIK	104,20 45455
WAASVALLEI	REKEN	101,40 45555	RADIO 21	BRUSSEL (?)	102,40 45444
C.R.M.	LANAEN	101,00 45555	MI AMIGO	DUIJSBURG	107,80 22132
G.R.K.	GENK	100,80 34353	MINI CASH	OPGLABBEK	104,00 43333
ZUID LIMBURG	TONGEREN	104,05 44454	APOLLO	WELLEN	101,85 32343
HOLIDAY	PEER	106,85 34454	ANGEL	LANAEN	102,90 33343
LAMBDA	HOUTHALEN	107,70 23232	SPEEDWAY	MOLLENBEERSSEL	103,20 22322
TELSTAR	AS	103,30 45344	MEDITERRANEO	WATERSCHIEI	101,50 34353
ST. GENIEYER	EISDEN	101,70 45555	R.F.M.	LUIK	105,60 32343
VERONICA ANDERS	WAASEIK	103,00 45555	BONHOMME	HERSTAL	107,10 34354
CAROLINE	MOLLENBEERSSEL	105,75 33433	DE MIJNERNER	EISDEN	103,00 45555
P.R.O.	GENK	104,45 44454	MI AMIGO HOPSTAD	BOLDERBERG	104,60 32343
ALPELWAND	ROTHEM	104,65 44554	AZURE	ALLUR	106,40 33433
PIERROT	MIJNMAAL	106,05 35444			
ZONNESTRAAL	WAASMECHELEN	100,30 45555			
ACCENT	BOCHOLT	106,35 32443			
SPORT	HOESSELT	100,60 44444			
ZENDPIRAAT	DILSEN	104,50 44454			
HERRIS	DIEPENBEEK	101,65 33333			
STUDIO B	WAASEIK	104,70 44554			
EAGLE	ARENDOONK	107,50 33423			

DEZE STATIONS WERDEN ONTVANGEN TUSSEN 06/09 EN 20/09.

ONTVANGER: AKAI
ANTENNE: 6 ELEMENTS FUBA VERTIKAAL EN HORI-
ZONTAAL OP 7 METER HOOGTE.
ELKE REAKTIE VAN HARTE WELKOM.

LUISTERSTATION MI AMIGO, SNEETSSTRAAT 6,
6171 VC STEIN, LIMBURG, NEDERLAND.

The Riviera in relation to the UK



AREA

RIVIERA 104 broadcasts a first-class FM stereo signal on 104MHz from its 200kw e.r.p. transmitter (one of the most powerful FM signals in Europe) to the French and Italian Riviera - 150 kilometres of tourist-rich coastline from St Tropez through to Cannes, Nice, Monte Carlo and on to San Remo across the Italian border.

NA RADIO NOVA EN SOUVEREIGN

NU



RADIO RIVIERA 104

door Frank Vermang

In september op vakantie zijn aan de Franse Riviera is op zich al leuk, maar nog leuker wordt het, wanneer je kunt luisteren naar een eerste klas engelstalig radiostation. We luisterden vanaf Saint Tropez de hele periode, dat we de Riviera afreden. Eenmaal bij de Frans- / Italiaanse grens aangekomen, maakten we een telefonische afspraak en de volgende dag begaven we ons, met een grondige uitleg van waar zich het studio complex bevond, naar Canporrosse Mare, een klein gehuchtje vlakbij Ventimiglia net over de grens. Paul Janes stond ons te woord.

NOVA

Ruim 5 jaar is er nu reeds engelstalige commerciële radio aan de Franse Riviera te horen. Het begon met Radio Nova International, dat viertalig uitzond. Nova werd echter al spoedig opgekocht door Engelsen, die er een louter engelstalig station van maakten. Niettegenstaande al hun inspanningen, bleek het

station toch niet zo goed commercieel te draaien. Ruim anderhalf jaar geleden besloot Nova dan ook ermee te stoppen. Het station zendt enkel nog nonstop muziek banden uit en staat te koop.

SOUVEREIGN

Begin 1984 werd dan Radio Sovereign opgericht, een oorspronkelijk Londens station, dat uitweek naar de Riviera, omdat het in Londen niet met rust werd gelaten. Ondanks alle pogingen is Sovereign eigenlijk nooit echt van de grond gekomen en in april 1985 kocht een Australische groep het station op. Deze Australiers besloten de zaken meteen professioneel aan te pakken: in een engelstalig radio magazine werd een advertentie geplaatst om medewerkers aan te trekken. Deze medewerkers moesten trouwens aan heel wat eisen voldoen: buiten het feit dat ze goede jocks moeten zijn, horen ze ook wat Frans te spreken, ze moeten kunnen typen, in staat zijn nieuwsberichten te verwerken, internationaal te denken enz.

enz. Er werd nieuw materiaal op de oude Sovereign lokatie geplaatst en Riviera 104 ging de lucht in.

Riviera 104 is een volledig legaal station, uitzendend vanuit Italië met vergunning en men voldoet aan alle eisen, die in de Italiaanse wetgeving vermeld staan.

Via een straalverbinding worden de programma's doorgezonden naar een nabijgelegen heuvel. Op die heuvel -vanwaar je tot Nice kunt kijken- staat een 16 meter hoge mast, waaraan een uniek antenne systeem is bevestigd, die het zendvermogen optransformeren tot zo'n 200 kW uitgestraald vermogen. Door het richteffekt van die antennes is Riviera 104 ruim 150 km langs de Franse kust te ontvangen, maar slechts 30 km langs de Italiaanse grens.

Het is onmogelijk een frequentie te vinden, die zowel in Frankrijk als in Italië vrij is, maar men denkt erover om in de toekomst via een repeteerzender (op een andere frequentie) ook voor de Italiaanse Riviera uit te

POPULATION

RIVIERA 104 broadcasts to an area which can boast an annual population of some 5 1/2 million - according to French Government statistics.

France/Monaco/Italy

Resident -	660,000
Temporary resident -	250,000
Tourist/Business -	4,500,000
Total population	5,410,000

PROFILE

Age:	0-14	15-24	25-34	35-49	50+
Resident	19%	14%	14%	19%	34%
Temporary resident and tourist*	15%	17%	19%	21%	26%

Class:	AB	C1	C2DE
Resident	47%	40%	13%
Temporary resident and tourist*	40%	45%	15%

Household size:	One	Two	Three	Four+
Resident (260,000 homes)	13%	35%	22%	30%
Temporary resident (183,000 homes)				

*Estimates based on French Tourist Board figures

TOURISTS

Every year some 4 1/2 million people visit the RIVIERA 104 area on business or pleasure. This excludes the 250,000 who make long stay visits to their second/holiday homes every season.

The vast majority, an estimated four out of every five, according to the French Tourist Board, speak English as a primary, secondary or alternative language - hardly surprising, since they are not only first-class, upmarket, well-educated travellers, but also arrive on the Cote D'Azur from countries where English is a primary or major language. For example, from Britain, the USA, Germany, Belgium and Switzerland.

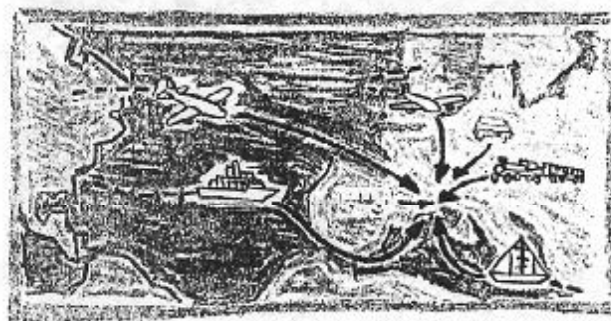

TOURIST - SUMMARY

Tourist total:	4,500,000 p.a.
Average length of stay:	11 days
Average daily expenditure (Excluding accommodation and travel):	515
Total tourist expenditure (Excluding accommodation and travel):	5750,000,000 p.a.

gaan zenden.

Het station werkt met een puur commerciële opzet. Momenteel draait men ongeveer rond dankzij de reclamespots voor lokale adverteerders.

Binnenkort start men echter met een promotie campagne om langs die weg internationale adverteerders aan te trekken. Men rekent er op, dat dit zal lukken; Riviera 104 heeft immers een potentieel publiek van zo om en nabij 5.000.000 toeristen ('s zomers) en ongeveer 100.000 engelstaligen hebben aan de

Franse Riviera een vaste verblijfplaats. Bovendien hebben 's werelds rijkste mensen er allemaal wel een of ander 'buitenverblijfje'.

10 Mensen hebben bij Riviera 104 een vaste job: 5 deejays, 2 full time reclame verkopers, 1 administrator, een sekretaresse en de station manager Richard Astburn (ex BFBS).

Men draait 24 uur per dag popmuziek, gericht op een publiek tussen de 20 en 40 jaar. Alleen 's nachts wordt er

non stop muziek op tape gespeeld; voor de rest gebeurt alles live. Het programma schema ziet (zag) er als volgt uit:

06.00-09.00	ALTON ANDREWS (ex Caroline)
09.30-13.00	PETE TWIST (ex Nova Itallie)
13.00-16.30	JANE WILSON (Canadese)
16.30-19.30	PAUL JANES (ex Nova Itallie)
19.30-24.00	LAURENCE JOHN (ex Nova Dublin)



OPNAMESTUDIO MET PETE TWIST

De nieuws berichtgeving vindt men bij Riviera 104 erg belangrijk: op het uur is er nieuws, een herhaling van de hoofdpunten op het halve uur en 2 maal per uur is er een weerbericht. Het meeste nieuws wordt afgetapt van de BBC World Service en voor lokaal nieuws zorgen de kranten en lokale medewerkers. 's Avonds neemt men de extra lange nieuwsuitzending zelfs rechtstreeks over van de BBC. Ook de randberichtgeving, zoals bijvoorbeeld waar die avond engelstalige films worden vertoond, wordt goed verzorgd.

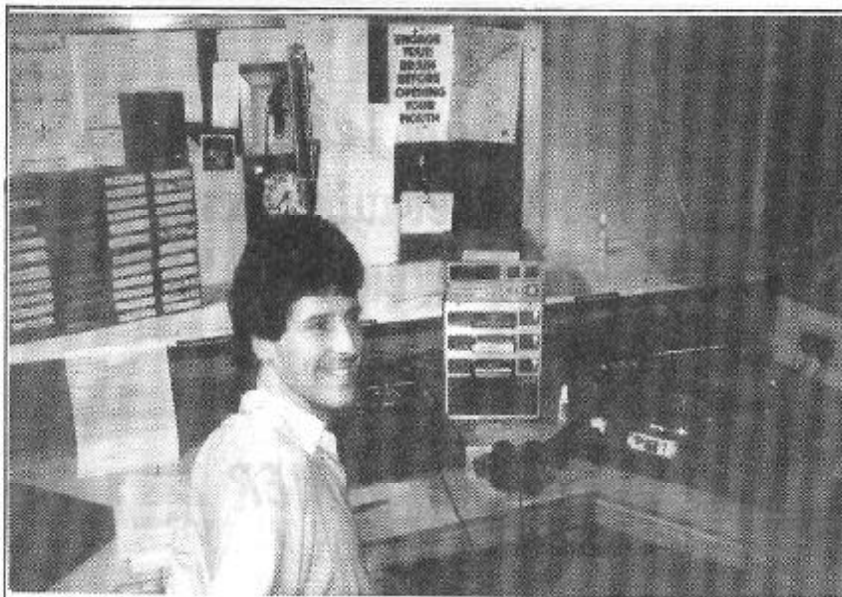

LIVESTUDIO MET PAUL JAMES.

Met dank aan K.de Boer uit Nederland voor de tip. Helaas ben ik je brief verloren, zodat ik niets terug kon sturen. Tevens dank aan Gert Coulier.

Oorspronkelijk was men van plan om in stereo uit te gaan zenden, maar daarvan is afgezien omdat de geografische gesteldheid dit eigenlijk niet toelaat. Er zijn teveel 'bergen'. Overigens heeft men in de steden zelfs in mono regelmatig last van lokale Franse stations, zodat stereo de interferenties maar zou verergeren. In ieder geval: voor iedereen die houdt van ongecompliceerd luisterplezier en een goede berichtgeving is Riviera 104 beslist een aanrader.

RIVIERA 104,
18030,
CANPORROSSE MARE,
IMPERIA,
ITALIA.

FRM International



P.O. BOX 539
BLACKPOOL

During the first week of October there were excellent American medium wave conditions. Our new 'superloop' helped, obviously, but we found that in the early morning, 6,7 and 8 am. (we weren't up before) simple, table top loops brought in no end of East Coast American, Canadian and Newfoundland stations. In particular the following were very strong: 1500 kHz WTOP Washington, 1570 kHz CKLM Montreal, Quebec (in French), WNEW New York and 930 kHz CJYQ St. John's Newfoundland. These are only a few of absolutely hundreds, in fact as one tuned along the band, different tone heterodyne whistles were heard (USA and Canada are spaced 10 kHz, apart, whereas Europe is 9 kHz, hence heterodynes are noted, for example: 1510 would heterodyne with 1512 on this side etc.)

The reason reception is better in the morning is the fact that it is light over Europe at this time, stopping skywave signals coming in, whereas between ourselves and the transmitter it is dark, hence these signals will come in. Having said that, you can go weeks with very little success at getting

anything, then suddenly, the bands are alive with them. The latest we have logged these stations. In Winter, has been 10.45 am, when one of our colleagues did just that. This is the time of the year for this interesting change of listening, so get up a few minutes early one of these days, get your radio and loop out and start twiddling. We guarantee you will be rewarded sooner or later. If you do have success, just drop us a line (to P.O.Box 539, Blackpool, U.K.) with positive identifications. Most stations I.D. very regularly, but often abbreviate. Again, an example of this.... CJYQ will ID as Q 93 and so on.

Superb medium wave AM conditions were noted again on Monday 28th Oct. from about 9.30am onwards. The band was 'full of Yanks', together with the off-channel whistles: 590 WOCM, 660 WNBC, 670 CJYQ, 710 WCR and CKVO, 750 CBBY, 770 WABC, 850 WHTH, 920 CJCH, 930 CJYQ, 950 CHER, 1010 WINS, 1030 WBBZ, 1050 WHN, 1070 CBA, 1090 WBAC, 1130 WNEW, 1190 WOWD, 1410 CIGO, 1500 WTOP, 1510 WMRE, 1560 WQXR, 1570 CKCM. There were many others also.

RADIO NOVA

A new American female voice was heard on Monday 30th September at 11.00am. Jessie Brandon, no less! Jessie continued to do the 11.00am till 3.00pm spot weekdays. On Friday, she introduced 'Flashback Friday' from mid-day till 1.00pm. The fun wasn't to last for long: Thursday 31st Oct. she presented her final show and called it a day, for reasons best known to herself. George Talbot filled in for her on Friday.

Tony Allan has been heard on several weekend evening shows with his ultra-professional style and superb choice of music. The multi-talented man has been reading the afternoon news, in addition to his regular production work (and his singing commercials).

LONDON

LWR was raided on 3rd October, but returned once again on 14th Oct. on 92.5 MHz. LWR are currently despatching an 'anorak' magazine on receipt of an SAE to their present mailing address....32b. New Cavendish Street, London WC1. South East Sounds have returned to their 1188 kHz slot and resumed more or less normal. KJJAZZ appear to be off the air currently, Radio

Renegade disappeared in the middle of their last broadcast - Raided? Imagine are still off and on, Free Radio London have moved to about 91.7 MHz.

Raiders are still the order of the day, as the DTI continue their purge.

BELGIAN FREE RADIO STATIONS

Anyone who is interested in a very comprehensive listing of Belgian Free Radio Stations on FM, invaluable to those who lives in the South East of the U.K., should order a copy from KDKC, POSTFACH 450 663, D-5000 KOELN 41, WEST GERMANY.

42 Pages in this book of all known Belgian FM-stations, very detailed. Price is 3 pound sterling.

VOICE OF PEACE

Pete Jeffries reports from the Voice of Peace. Mail is running late, so the news is dated. The line-up nowadays:

0600AM PETE JEFFRIES

0900AM GARY 'B'

1200AM DAVE JAMES - Afternoon Delight

0300PM KASSACH

0400PM GREG FAIRLIE - Four to Six

0600PM PETE JEFFRIES - Twilight Time

0730PM DAEVID FORTUNE - Classical

0900PM AM/FM SPLIT:

AM INTERNATIONAL MUSIC

FM NEIL ROUDA, Including Jazz Dimensions (Sat.), Country Coral (Wed.) and all other days AOR Music.

1200PM Kevin Copeland

0300AM GREG FAIRLIE - Night-Beat

Daavid Fortune is once again Programme Director. The crew of D.J.'s is said to be the youngest ever at present, although management refuse to say whether this is good or bad! Shore leave still remains at one week off every month and pay is now about \$130.-- The rainy season has just started. The Peace Ship is expected to be in dry dock throughout January, to have its underside scraped clean and it's 'MOT' carried out.

But whether it will broadcast from Haifa, remains to be seen.

The AM/FM split is now in operation, but is nothing new, having been done ever since the station started broadcasting on FM, but it can only be carried out when the station is fully staffed. It means that the minority International Music Shows, like Russian, Rumanian, French, Greek and Italian only go out on AM, leaving the FM free for a new music show featuring adult orientated rock, most nights of the week.

The air conditioning of the ship has been playing up yet again, making temperatures in the production studio and on-air studios highly unbearable.

The station is still without an on-board broadcast engineer, though it is understood that one could be on the way. Until now, Pete Jeffries and Neil Rouda have been dealing with all the small faults and leaving major breakdowns to Noam Aviram, who visits the ship weekly when faults develop. Despite this, the station itself sounds very good, on both AM and FM.



Dublin gets a big kiss

KISS RADIO
105 FM Stereo

New-Exciting-Different
KISS AM/FM

Is now Broadcasting All Day
Switch On and Stay
Tuned to the best music, best
competitions, best prizes

Coming alive with 105 FM

D.C.R. Media Services
Kiss Broadcasting Centre
17 Foley St., Dublin 1
Phone: 741610

Sales Director
Alan Hunter
Phone: 741610. Ext. 4



NUCLEAR-FREE

Himi Radio - AM/FM/SW

the rock of the south pacific

HASTINGS NEW ZEALAND

With Compliments
From

SOLLAD
COMMUNICATIONS
of Southampton
(a subsidiary of Osaka Industries)
Japan Ltd.

P.O. Box 5, Haverhill, Norfolk
PE 26 3AU England



abc 103

STUDENT RADIO
103 FM/VHF

ALL OVER FALLOWFIELD & WITTINGTON

PRESIDENTS WEEK
EVERY EVENING 6 TILL 10pm
SUNDAY 3 TILL 6

HERE'S WHERE TO
FIND US ON YOUR
RADIO DIAL

103
FM/VHF

RADIO • RADIO • RADIO

De Lokale Radio Studio

Het begrip 'lokale' radio kom je de laatste tijd steeds vaker tegen. Een begrip, dat je ook zou kunnen vertalen als kleinschalige amateurradio.

Omdat dit iets nieuws is en er maar beperkte informatie over verkrijgbaar is, worden er nogal wat fouten gemaakt. Gelukkig zijn veel van deze fouten te herstellen. In dit artikel wil ik het voornamelijk hebben over de materieel technische kant van lokale radio.

MENGTAFEL

Het hart van iedere radiostudio is wel de mengtafel en dit vormt meteen ook het grootste struikelblok van het geheel. Vaak wordt voor het radiowerk een discomixer gebruikt, compleet met equalizer. Deze equalizers zijn eigenlijk bedoeld om de akoestiek van bijvoorbeeld een disco op te lappen en niet om de huiskamers van de luisteraars akoestisch aan te passen. Toonkorrekties zijn voornamelijk toegeschreven aan de mikrofoonkanalen. Voor de draaitafels zijn deze niet nodig; wel is het handig om ze te gebruiken op de tapekanalen. Het wil wel eens voorkomen, dat de opnamekwaliteit van een reportage te wensen overlaat. Bijvoorbeeld door storende achtergrondgeluiden.

Een kanalentekort bij discomixers (voor radiogebruik) komt veelvuldig voor. Bij een lokale radiotafel moeten we toch denken aan twee stereo kanalen voor de draaitafels en vier tot vijf voor de tape- en cassettedecks.

Voor de mono-sigitaal bronnen: een DJ mikrofoonkanaal, twee kanalen voor gastenmikrofoons en een voor de telefoonvork.

Na dit alles te weten, ga je automatisch zoeken naar een 'echte' radiomengtafel. De keuze hierin is zeer beperkt, als je het ook nog betaalbaar wilt houden. Ik denk dan aan prijzen tussen de fl. 1000,- en fl. 2500,-. Het is zeker aan te raden ook de tweedehands markt in de gaten te houden.

Als alternatief nog dit: combineer een goede stereo line mixer met een eenvoudige studio opname mixer. De uitgangen van beide meeneenheden kunnen aan elkaar gekoppeld worden door middel van een opamp. mengschakeling (zie elektronika tijdschriften). Dit alternatief heeft tevens het voordeel, dat je tussen de twee mixers in een ruimte kunt maken om je papieren met tekst kwijt te kunnen. Voor een mooie afwerking is een gemeenschappelijke frontplaat aan te raden.

TAPERECORDERS

Voor die radiomakers, die meer willen dan alleen maar 'schrijven draaien' en dus ook reportages brengen, zijn taperecorders onontbeerlijk. Echte werkpaarden zijn de decks van Revox en Uher. Maar dit zijn recorders, die een nieuwprijs hebben van tussen de drie- en vierduizend gulden. Vaak te duur voor de kleinschalige amateur radio, zeker als het om twee of drie stuks gaat. Tweedehands is dan weer de uitkomst. Een Revox A-77 ligt qua prijs in de buurt van fl. 1200,- en voor een portable recorder uit de Uher Reporter serie betaalt men ongeveer hetzelfde bedrag. Bij een halfspoor model zal de prijs iets hoger liggen dan bij een kwartspoor type. Een halfspoor deck heeft wel het voordeel, dat de bandopnames ook bij regionale en landelijke omroepen gedraaid kunnen worden. Kortweg gezegd: voor professionele doeleinden geschikt.

OPSTELLING

Als ik zo eens de foto's bekijk, die over het algemeen in het FRM gepubliceerd worden en ik zie daarop de opstelling van de apparatuur, dan mankeert daar nog heel wat aan. Een goede opstelling bevordert de algemene opnamekwaliteit op de lange termijn.

Aangezien de meeste mensen rechtshandig zijn, is het logisch dat je de draaitafels, welke je het meest gebruikt, ook aan de rechterkant opstelt. De mengtafel recht voor je en de (tape) recorders aan de linkerzijde.

Om toch zoveel mogelijk ruimte over te houden, kun je elke recorder apart in een bak met wieltjes plaatsen, zodat je ze aan de kant kunt zetten na de werkzaamheden. De afwerking van het geheel is een kwestie van persoonlijke smaak. Voorop staat echter, dat het geheel zijn overzichtelijkheid behoudt.

Tot slot nog dit: een apparaat kopen gaat vele malen sneller dan een 'misaankoop' weer kwijt te raken. Een goede orientatie is daarom erg belangrijk! Veel succes!

JOHAN VAN RIETVELD,
POSTBUS 67,
5330 AB KERKDRIEL.

JINGLES & COMMERCIALS VAN  IDEE TOT EINDPRODUKT!
 SPOTS VAN  KWALITEIT EN JINGLES DIE JOUW RADIOSTATION DOEN LEVEN!

DRAAI ONS NIEUWE TELEFOONNUMMER:

070 - 999 225 !!!

**BIJ EEN NIEUW TELEFOONNUMMER
HOORT EEN NIEUWE:**

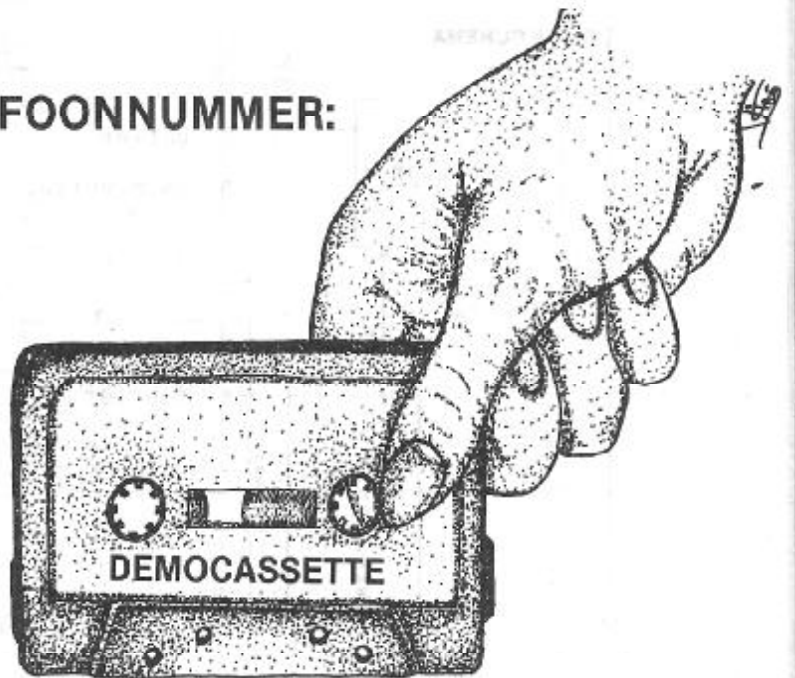

ZIAJA & DORST
GELUIDSPRODUKTIES

- * MET 15 GRATIS PROGRAMMA-SHOUTS !!
- * Veel verrassende voorbeelden van commercials en jingles.
- * In dolby / stereo / superchrome !
- * Stuur f 15,- naar Miquelstraat 124B 2225 KV Den Haag.
- * Of stort f 15,- op postgiro: 5567950 onder vermelding DEMO.

Steeds weer worden er schema's gevraagd en gepubliceerd van zenders. Iedereen vlijtig aan het bouwen en afregelen, maar staat de zender wel goed afregeld? Dat vragen sommige piraten zich wel eens af. Na een snelle controle met de tuner over de FM-band en een controle van de te ontvangen TV-zenders is het dan meestal wel gedaan.

Een wat slimmere vogel doet het met een grid-dipper, want een spectrum-analyzer zal ook wel niet iedereen in zijn bezit hebben. Daarom heb ik het bovenstaande schema ontwikkeld voor scoopbezitters. Het geheel is heel eenvoudig na te bouwen voor nog geen vijf gulden.

Eigenlijk stelt het niets anders voor dan een 1-krings ontvanger met een 'vang'gebied van 50-270 Mc. De X-as spanning wordt meestal achter op de scoop naar buiten gevoerd. Resultaten van dit schakelingetje zijn vrij aardig te noemen, zie de schetsjes, waarvan het linker voor de afregeling en het rechter na afregeling met de beschreven schakeling als hulpje.

L= 08 MM. DRAADDIKTE 0,8 MM; 15 WINDINGEN.

1-KRINGS

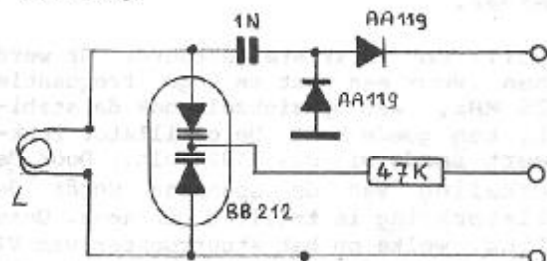

ONTVANGER

Zo zie je maar: terwijl de 100 Mc draaggolf op 10 Watt bleef, kon de 200 Mc draaggolf toch nog minder. Het systeem is niet zo goed als een spectrum-analyzer, maar is daarvoor ook -tig keer zo goedkoop.

PEI IYQ, J.DE VRIES, P.O.BOX 11, 9540 AA VLAGTWEDDE.

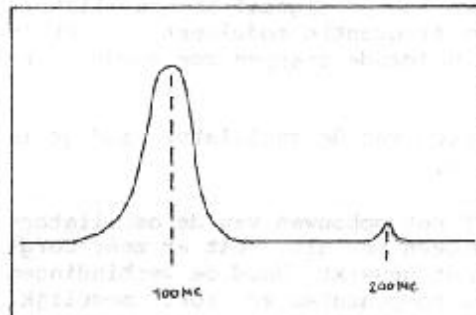
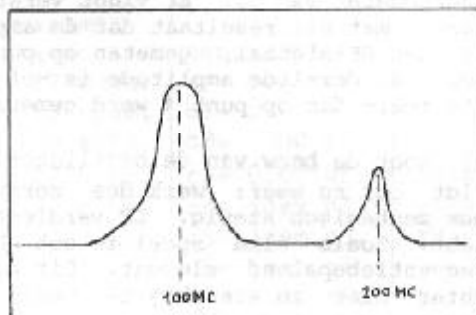

6 TRAPS FM-BUIZENZENDER

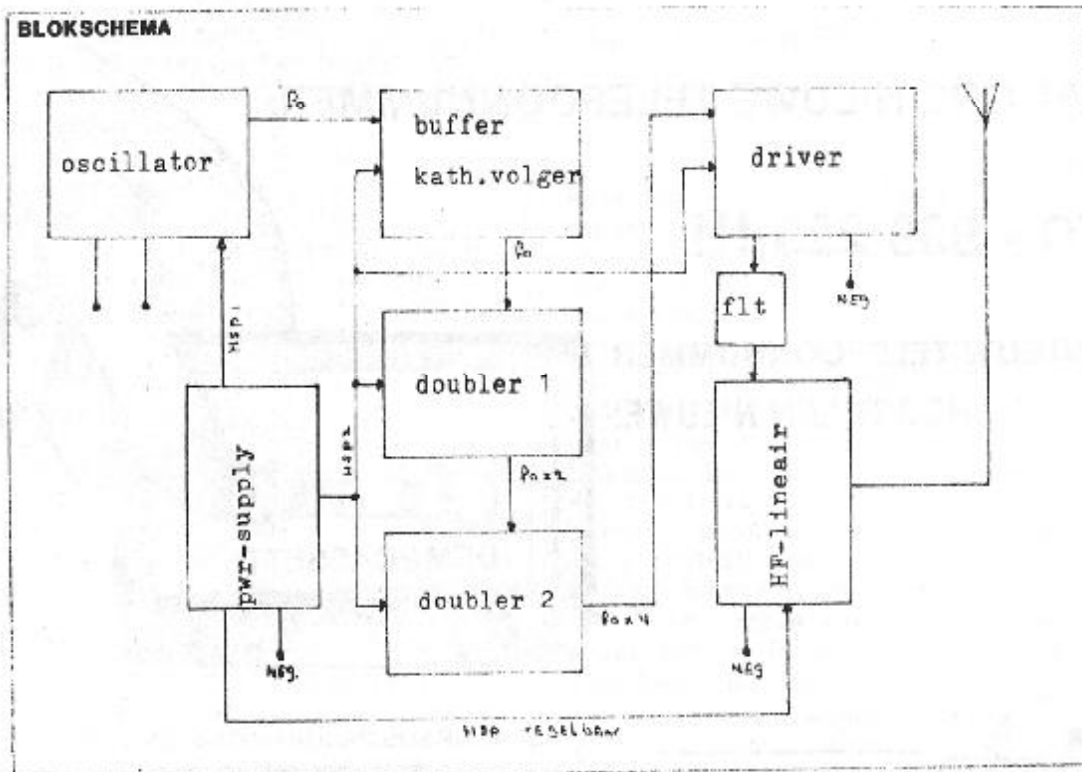

Als oscillatortrap werd in deze zender gekozen voor een frequentie-gemoduleerde schakeling volgens het COLPITTS principe. Het is een oscillator, die z'n bekendheid verkreeg door een flinke stabiliteit bij een vrij hoog rendement m.b.t. HF-signaal-opwekking. De oscillator werd -mede hierom- wel eens toegepast als zelfoscillerende zender.

De oscillator is kristalgestuurd. Er werd gekozen voor een niet te hoge frequentie van 25 MHz, wat op zichzelf ook de stabiliteit ten goede komt. De oscillator functioneert reeds bij ca. 100 Volt. Door de inschakeling van de spanning wordt de oscillatorkring in trilling gebracht. Deze trilling, welke op het stuurrooster van V1 wordt ingestuurd, wordt versterkt en via de L-C-kring L1-C4 via c6 teruggekoppeld op xt en weer versterkt. Het signaal, dat over c7 naar de volgende trap wordt uitgekoppeld wordt met c4 zo exact mogelijk op 25 MHz -de xt frequentie dus- afgestemd.

Als op de LF-ingang een signaaltje (een 15 mV is al genoeg) wordt gezet, dan wordt dit m.b.v. de capaciteitsdiode D met het HF-signaal gemengd. Er is geen versterking nodig, daar het LF-signaal het oscillator-signaal in frequentie moduleert en derhalve in de volgende trappen mee wordt versterkt.

De schakeling van de oscillator vind je in de figuur 1.

Ga er bij het opbouwen van de oscillator-trap al meteen van uit, dat er zeer zorgvuldig wordt gewerkt. Houd de verbindingen tussen de componenten zo kort mogelijk.

Bouw een ook mechanisch stevig geheel in elkaar. Weet dat een foutje in de bouw van de oscillator ofwel een slordige wijze van bouwen teruggevonden wordt in het eindresultaat. Dat dit niet in positieve zin wordt bedoeld, laat zich raden.....

In figuur 2 vinden we de eerste volgtrap na de oscillator. Het is een buffertrap met voorgeschakelde kathodevolger. Door toepassing van de kathodevolger wordt er een hogeingangsimpedantie verkregen, waardoor de oscillatortrap nauwelijks wordt belast. Dat moest ook niet, want daardoor bereiken we dat de oscillator rustig functioneert, als was het zo dat hij onbelast 'draaide'. Ook dit komt de frequentiestabiliteit ten goede. In V1, waarop het HF-signaal op het rooster wordt ingestuurd, vindt geen versterking plaats. Integendeel: je zou kunnen zeggen, dat het HF-signaal demping ondervindt. Dit wil zoveel zeggen dat de amplitude van het signaal, gemeten op de anode van V1, minder is dan het signaal dat wordt gemeten achter c7 van de oscillator. Om dit verlies nu te compenseren wordt V2 achter V1 geplaatst. Het HF-signaal wordt vanaf V1, via de kathode over c2 uitgekoppeld op het stuurrooster van V2. Er vindt versterking plaats met als resultaat dat de amplitude van het HF-signaal, gemeten op punt 1a, weer van dezelfde amplitude is -of zelfs iets meer- dan op punt 1 werd gemeten.

Wat voor de bouw van de oscillator gold, geldt ook nu weer: werk dus zorgvuldig, bouw mechanisch stevig. L2 verdient aandacht. Zoals elke spoel is ook L2 een frequentiebepalend element. Dit geval is echter niet zo even bij te stellen als

fig. 1

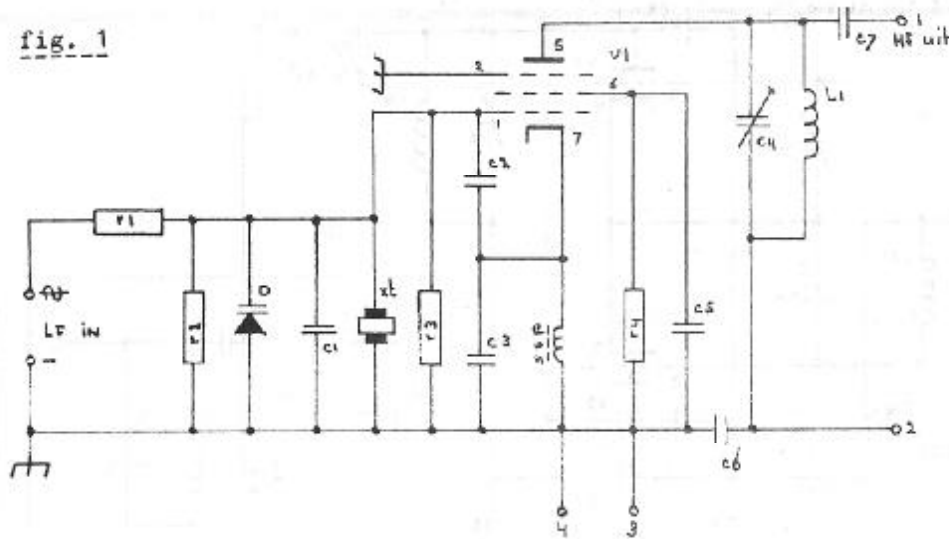

componenten:
weerstand:

r1 = 5.8 kOhm.
r2 = 10 kOhm.
r3 = 8.2 kOhm.
r4 = 22 kOhm.

ssp = Hf-sm.sp.
± 10 uH

condensator:

c1 = 1 nF.
c2 = 12 pF.
c3 = 100 pF.
c4 = 0.01 uF.
c5 = 0.01 uF.
c6 = 5-50 pF.
c7 = 5 pF

buis:

EF94 of eqv.

kristal:

xt = ± 25 Mc.

diode:

D = BA121

spoel:

L1 = 7 w, 1 mm.
verz.k.dr. met
spatie gewikk.
om spoelv. zom-
der kern m. Ø
van 15 mm.

Osc. buis met steilheid van 5.2 mA per Volt.
Frequentie gemoduleerde COLPITTS.
Opgenomen vermogen = ± 15 mA.
Output = ± 25 mW RF.

fig. 2

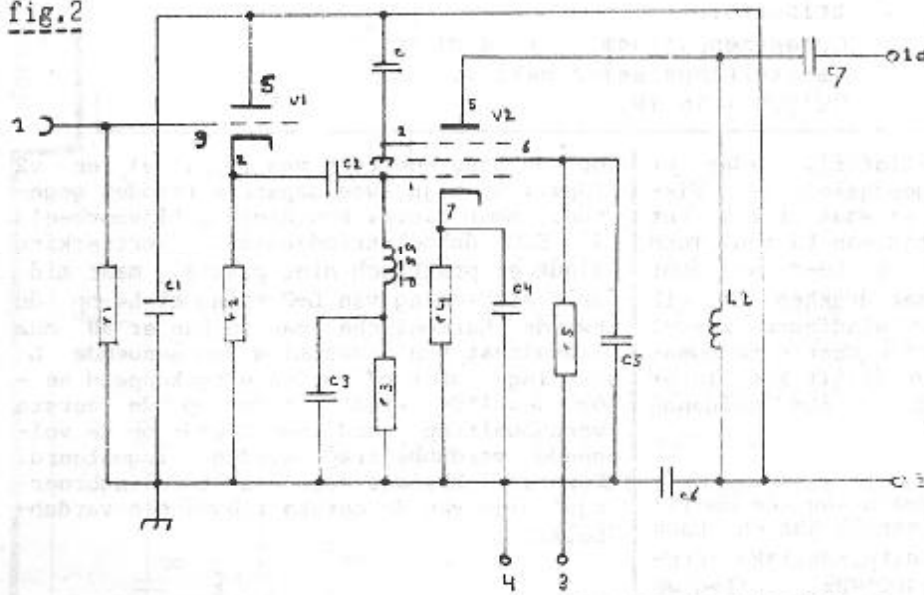

componenten:
weerstand:

r1 = 47 kOhm.
r2 = 10 kOhm.
r3 = 180 kOhm.
r4 = 22 kOhm.
r5 = 220 kOhm.
r6 = 22 kOhm.

condensator:

c = 0.01 uF.
c1 = 0.01 uF.
c2 = 100 pF.
c3 = 0.001 uF.
c4 = idem c3.
c5 = idem c3.
c6 = idem c1.
c7 = 100 pF.

spoelen:

ssp = Hf-sm.sp.
van ± 10 uH

buis:

v1 = EC84 of eqv.
v2 = EF94 of eqv.

spoel:

L1 = 7 w, 1mm
verz.k.dr. m.
spatie gewikk.
om spoelv. z.
kern Ø 15 mm.

Buffertrap met voorgeschakelde kathodevolger.
Opgenomen vermogen = ± 30 mA
Input 12 tot 28 mW
Output ± 35 mW max.

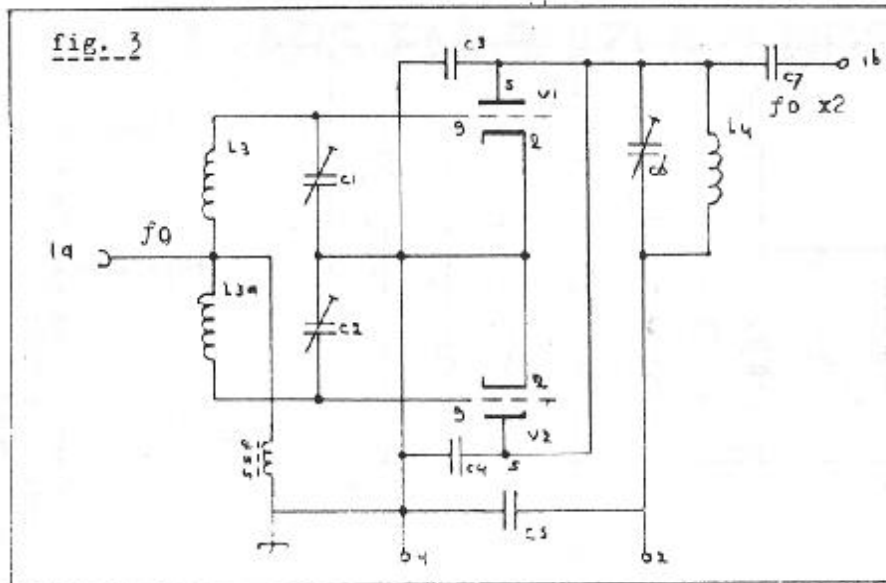

componenten: condensator: c1 = c2 = c6 = trimmer 5-50 pF. c3 = c4 = c5 = disc. keramiek 0.01 uF c7 = disc. keramiek 100 pF	spoelen: L3-L3a = 2x6 w. 1 mm. verz. k.dr. met spatie gewikkeld om spoelv. zonder kern \varnothing 15 mm. L4 = + 7 w. idem draad om idem spoelvorm en met spatie gewikkeld als L3-L3a
buis: V1 = EC84 of eqv. V2 = EC84 of eqv.	
ssp = Hf-sm.sp. \pm 10 uH	
techn. gegevens: frequentie-verdubbeltrap volgens het Push-pull principe. Opgenomen stroom is \pm 24 mA Versterkingsfactor max. 1. Output \pm 15 mW.	

bijvoorbeeld L1 (oscillator), omdat er geen trimmer parallel geschakeld is. Wikkel 'm dus zorgvuldig en maak er als het ware een tweelingbroertje van L1 van. Toch wat buiten afstemming, probeer dan door middel van het in elkaar drukken of uit elkaar trekken van de windingen zoveel mogelijk de oscillatorfrequentie te benaderen. Wat er nog overblijft kan later wel worden afgeregeld in een volgende trap.

Aangezien we zijn uitgegaan van een oscillatorfrequentie (f_0) van 25 MHz en toch willen komen aan een uiteindelijke frequentie van omstreeks 100 MHz, zullen we de frequentie moeten verdubbelen. We gaan dit doen in twee stappen. Eerst gaan we door middel van frequentieverdubbeling een $2 \times f_0$ zien te bereiken. We doen dit middels een frequentie-verdubbeltrap. In figuur 3 vinden we de schakeling.

Het van de buffertrap afkomstige HF-sig-naal wordt ingestuurd op een centraal punt van een bifiliair (in dezelfde richting) gewikkeld spoelenstel L3 en L3a. Het HF-sig-naal ligt ontkoppeld op massa via de smoorspoel ssp. Het signaal, nog vele harmonischen bevattend, wordt ingestuurd

op de stuurroosters van resp. v1 en v2 (Opm.: er zijn twee separate trioden gegeven, maar e.e.a. kon niet op bijvoorbeeld 1 ECC dubbel-triodebuis). Versterking vindt er praktisch niet plaats, maar middels afstemming van L-C-kring c6-L4 op de tweede harmonische van f_0 kan er 50 MHz (resultaat van afstemming van genoemde L-C-kring) over c7 worden uitgekoppeld en - op dezelfde wijze als f_0 op de eerste verdubbeltrap werd ingestuurd - op de volgende verdubbeltrap worden ingestuurd. Deze verdubbelaar moet een 'tweelingbroertje' zijn van de eerste frequentie-verdubbelaar.

De ingang van de eerste verdubbeltrap wordt, met behulp van spoelencombinatie L3-L3a op exact de f_0 afgestemd. De ingang van de tweede verdubbeltrap wordt exact op $f_0 \times 2$ afgestemd. De uitgang van de tweede verdubbeltrap exact op 100 MHz ($f_0 \times 4$) afgestemd. Door de uitfiltering van die even harmonischen -waarvan we gebruik maakten om de 100 MHz te verkrijgen- hebben de oneven harmonischen al veel minder kans om door te dringen in de schakelingen na de verdubbeltrappen. Hoewel dit niet direkt noodzakelijk is, kan er nog meer ongewenst signaal uitgefilterd worden.

een drietal
koppeloircuits

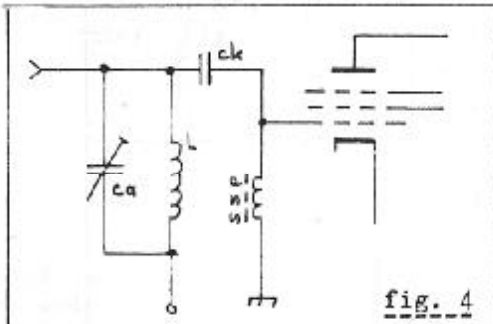

fig. 4

Capacitieve koppeling

Ca en L = afgestemde kring

ssp = Hf smoerspoel

Ck = Koppelcondensator, meestal 100 pF

Inductieve koppeling met behulp van de z.g. Link-koppeling Lk

Ca en L = afgestemde kring

Co = ontkoppelcondensator

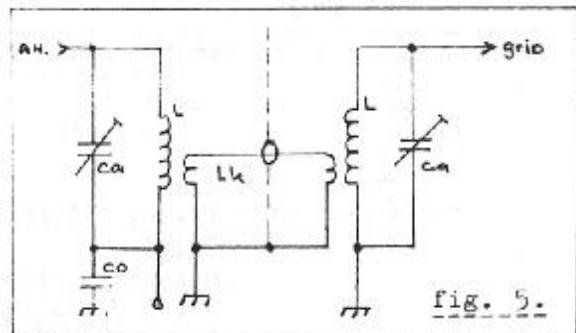

fig. 5.

"ASSH" ©
postb. 360, 1700 AJ,
Heerhugowaard,
NH.

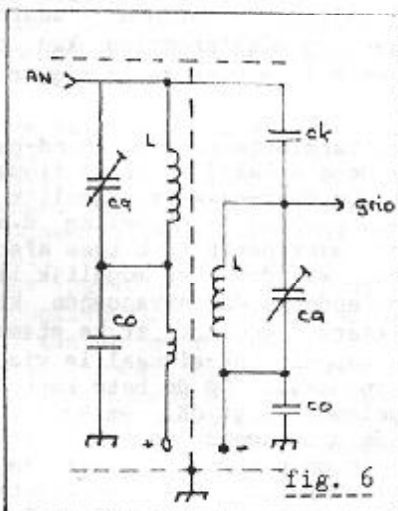

fig. 6

de Band-pass koppeling is eigenlijk een capacitieve koppeling. Wordt gebruikt wanneer er negatieve roosterspanning wordt toegepast.

Ca en L = Afgestemde kring

Co = Ontkoppelcondensator

ssp = Hf-smoerspoel

Ck = koppelcondensator

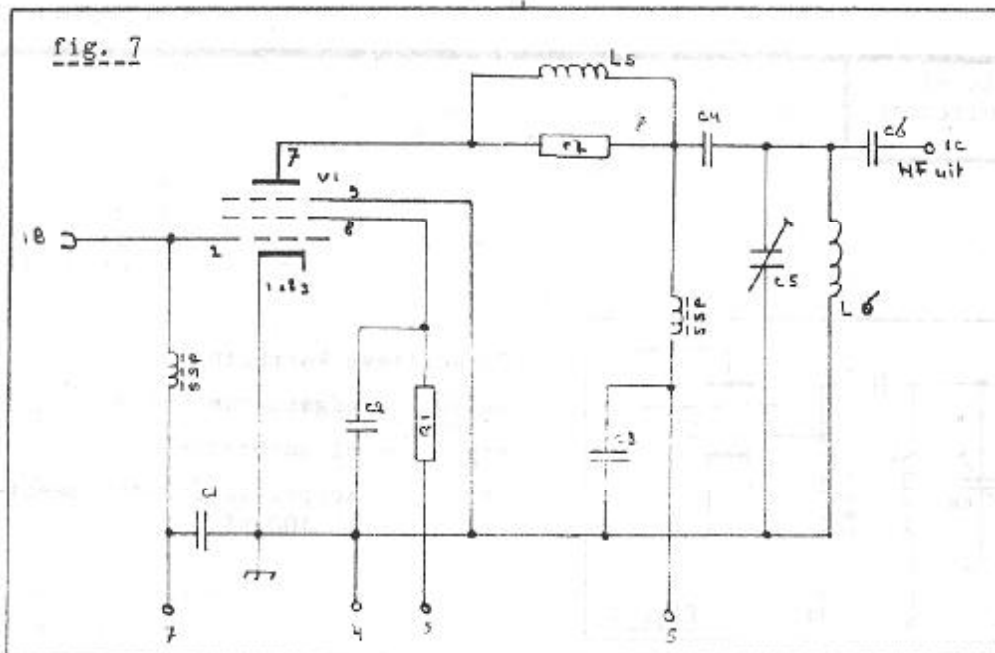

componenten: weerstand: r1 = 12 kOhm 1 W. r2 = 2.2 kOhm 2 W.	condensator: c1 = 0.01 uF c2 = 0.01 uF c3 = 0.01 uF c4 = 0.001 uF c5 = 5-50 pF c6 = 0.001 uF	spoelen: L5 = 7 w. 2mm. geëm.k.dr. om weerstand r2, close wnd. L6 = 5 á 6 w. verz.k.dr. 2mm om spoelv. z. kern Ø 15 mm. Spatie gewikk.
ssp = Hf-sm.sp. van ± 10 uH		
Buis: V1 = EF184 of eqv.		
techn. gegevens: Driver met gebruikmaking van de RF-versterker EF184 Opgenomen stroom ± 15 mA Input 9 tot 18 mW Output 2.5 Watt RF		

We bezien hiertoe even de figuren 4, 5 en 6. Hier zijn diverse koppelingen tussen de ene en de andere trap gegeven. Wij hebben toegepast tot nu toe (en blijven dat ook doen) de capacitieve koppeling van figuur 4, waarin de L-C-combinatie het frequentiebepalende element is.

Met een zogenaamde link-koppeling hebben we een inductieve koppeling. Dit is een koppeling tussen trappen, waarin we gebruik maken van de inductie (=aanstoting) van de ene (uitkoppel) kring naar de andere (ontvangende) kring. Door de aard van de link-koppeling kan de aanstotende kring een eindje verwijderd zijn van de aan te stoten kring, waardoor trappen in verschillende en van elkaar gescheiden compartimenten in het toestel kunnen worden ondergebracht.

Een link bestaat uit een tweetal kleine koppelspoeltjes -2 windingen kan al- die met elkaar in verbinding staan door een coaxkabel. Een bijkomende eigenschap van de inductieve koppeling is dat er altijd twee L-C-windingen zijn, die middels hun resp. trimmers steeds heel exact op elkaars frequentie kunnen worden afgestemd.

Een nadeel van de inductieve koppeling is dat er veel valt af te stemmen, waardoor er meer kans op misafstemming kan ontstaan. De schakeling vind je in figuur 5.

Dan is er tenslotte nog de band-pass-koppeling. Deze schakeling is in figuur 6 weergegeven. De band-pass is eigenlijk een capacitieve koppeling (= koppeling d.m.v. condensator) maar heeft toch twee afstembare kringen, waardoor het mogelijk is om de uitkoppelende en de ontvangende kring exact op elkaars frequentie af te stemmen. Het uit te koppelen HF-signaal is via c0 ontkoppeld op massa. Op de hete kant van de uitkoppelspoel ligt cK, welke het HF-signaal op de ontvangende en goed afstembare kring en op het stuurrooster van de volgende trap brengt. L-uit en L-ontvang mogen elkaar zeer beslist niet 'zien'. Dit wil zoveel zeggen, dat ze elkaar niet anders dan via cK kunnen gaan beïnvloeden. Dit kan op twee manieren: L-uit en L-in worden zo gesitueerd, dat ze t.o.v. elkaar een hoek van 90 graden vormen. Zeker afdoende is het plaatsen van een afscherming van mu-metaal, welk goed is geaard.

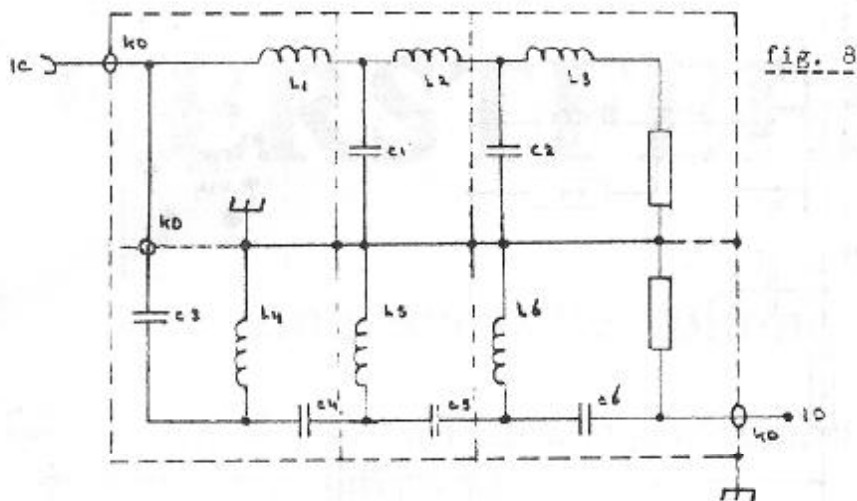

fig. 8

componenten:

weerstand:

$r_1 = r_2 = 52 \text{ Ohm.}$

condensator:

$c_1 = c_2 = c_4 = c_5 = 33 \text{ pF.}$

$c_3 = c_6 = 10 \text{ pF.}$

Alle condensatoren zijn van het zilver-mica type

doorvoertjes:

Kd zijn keramische doorvoertjes. Kunnen eventueel vervangen worden door ker. doorvoer-condensatoren van 1 nF

Spoelen:

$L_1 = L_4 = 3 \text{ w. } 0.50 \text{ mm.}$
geëm. k.dr. met spatie
gewikkeld om spoelvorm
 $\phi 4 \text{ mm.}$

$L_2 = L_5 = 4.5 \text{ w. } 0.75 \text{ mm.}$
geëm.k.dr. Verder idem als
 L_1 en L_4

$L_3 = L_6 = \text{idem aan } L_1-L_4$
De spoelen L_1 t/m L_3 bevinden zich in een ander compartiment als de spoelen L_4 t/m L_6 . De spoelen in elk compartiment dienen t.o.v. elkaar zo te worden opgesteld dat er geen -ongewenste- inductieve koppeling optreedt.

Teek.-gegevens : Het filter is een combinatie high-pass low-pass filter.

Ingangsimpedantie is 50 Ohm.

Uitgangsimpedantie is 50 Ohm.

Onderdrukking van ongewenste harmonische frequenties is 40 dB

De bouw kan kiezen uit de diverse wijzen van koppeling tussen de diverse trappen van de zender. Let wel dat je er verstandig aan doet om de gekozen koppelwijze door de gehele zender te handhaven.

We zijn nu zover, dat we het aanwezige HF-signaal zover oppeppen, dat de eindtrap straks voldoende insturing krijgt. Hiertoe gebruiken we een 'driver'. De driver is een lineaire versterker voor Hoogfrequent signaal. Op 1B wordt het HF-signaal van 100 Mhz ingestuurd op het rooster van V1. Ontkoppeling vindt plaats over ssp/c1. Op punt 7 kan er reeds gewerkt worden met een negatieve roosterspanning. Het rendement van de -in klasse AB geschakelde- driver wordt hierdoor sterk verbeterd, terwijl er met een relatief lage anodespanning kan worden volstaan. Meer dan ca. 200 Volt is niet nodig. Een 'hoger negatief' op 't stuurrooster doet de driver meer versterken. In de gaten houden echter, dat de buis niet over z'n maximale versterking wordt gestuurd, want dan treedt er onmiddellijk vervorming op. Een voorbeeld van de verbetering van het rendement door negatieve roosterspanning moege zijn, dat 4 volt meer negatief hetzelfde effect heeft

m.b.t. de versterking als 80 tot 100 Volt meer anodespanning. Het versterkte HF-signaal wordt middel de L-C-kring c_5-L_6 op exact de uitgangsfrequentie van de zender afgestemd en over c_6 uitgekoppeld.

Echter niet naar de eindtrap, althans niet rechtstreeks. Tussen de driver en de eindtrap hebben we een bandfilter toegepast. Kijk, echt noodzakelijk is dit filter nog niet. Het kan ook toegepast worden achter de eindtrap. Wij kozen echter voor dit systeem teneinde het resterende aan harmonischen 'de nek om te draaien' alvorens het in de eindtrap terecht kon komen. Het bandfilter is een gecombineerd laag- en hoogdoorlaatfilter. Het deel laagdoorlaat verhindert frequenties boven de gewenste frequentie om door te komen. Het hoogdoorlaat verhindert frequenties beneden de gewenste frequentie om door te komen. We kunnen dus aan het einde van het filter een vrij schoon signaal van juiste frequentie vinden. Dit krijgt de eindtrap dan toegevoerd.

De schakeling vind je in figuur 8.

Belangrijk in dit filter is, dat de spoelen elkaar niet kunnen 'zien'. Nu is dat hier wat moeilijk te realiseren met het

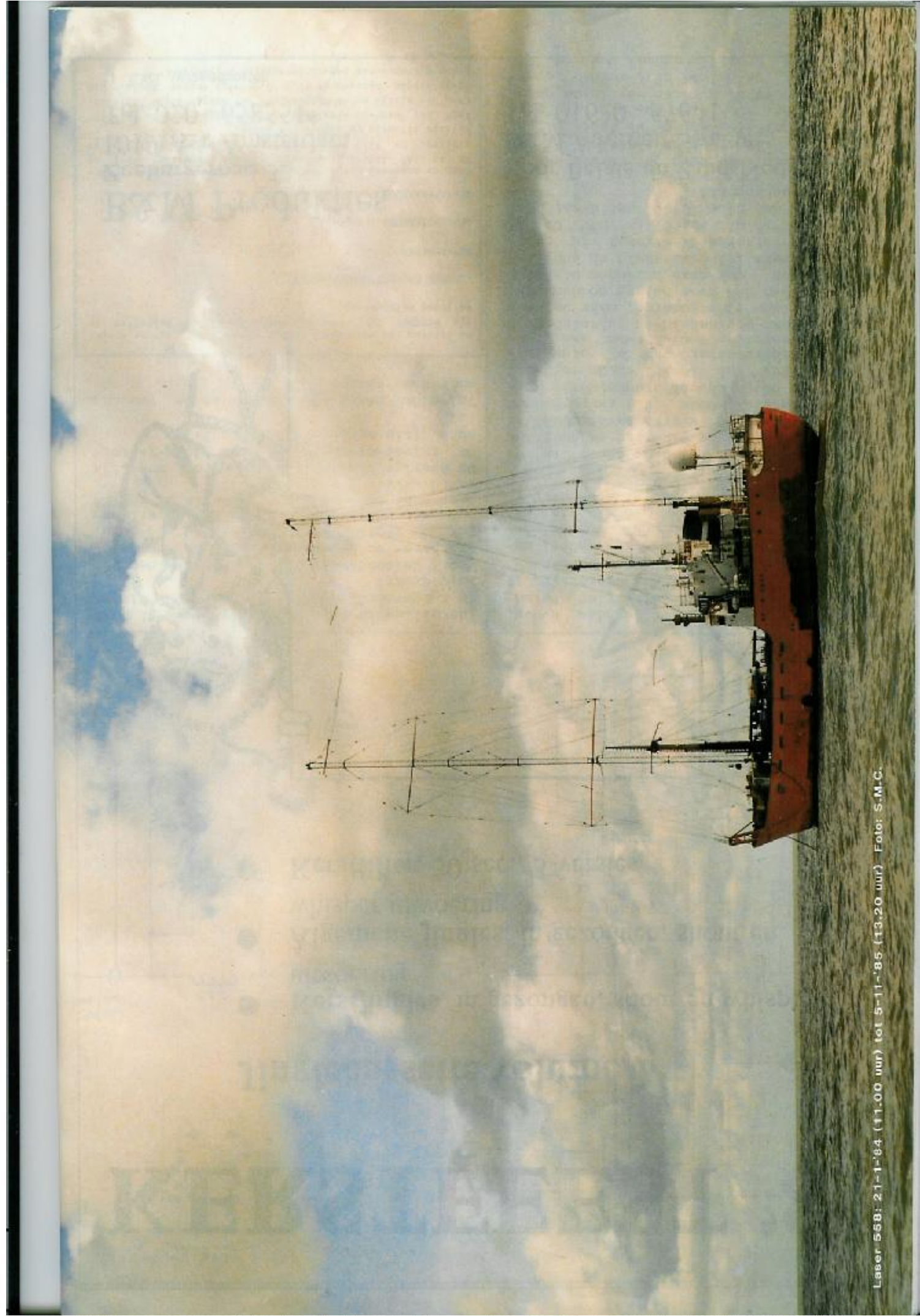

Laser 55B: 2-1-1-84 (11.00 uur) tot 5-11-85 (13.20 uur) Foto: S.M.C.